

witt

PERSONAL CARE

Premium Smart 3D massage chair

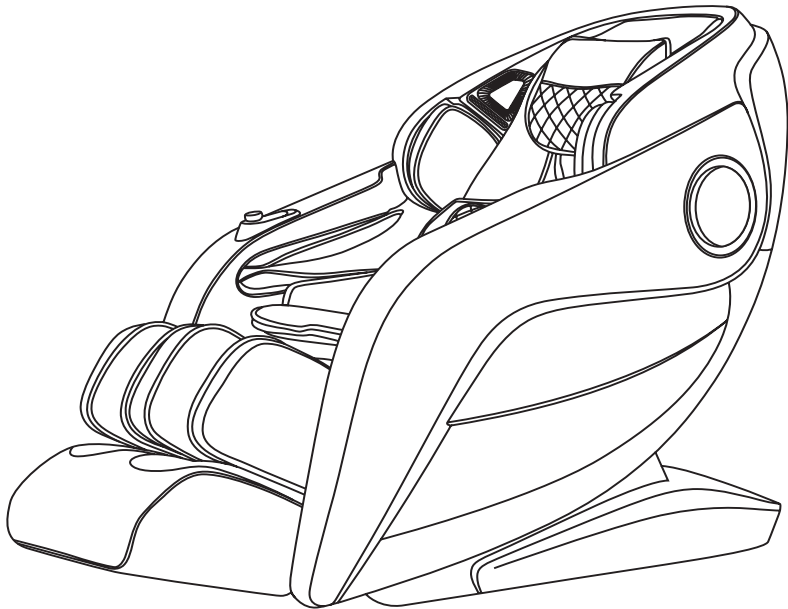

Brugermanual DK: 3-41
Brukermanual NO: 43-81
Käyttöohje FI: 83-121
Bruksanvisning SE: 123-164

**GEM DENNE BRUGSVEJLEDNING
OPPBEVAR DENNE BRUKSANVISNINGEN
SÄILYTÄ TÄMÄ KÄYTTÖOPAS
SPARA DENNA BRUKSANVISNING**

Tak for dit køb af dette Witt Personal Care produkt.

Før du anvender det, bedes du læse denne brugsvejledning grundigt, og vær især opmærksom på sikkerhedsforanstaltningerne, for at sikre korrekt funktion og brug af stolen.

Bemærk: Vi forbeholder os ret til at foretage løbende ændringer/opdateringer af produktet uden forudgående varsel.

SIKKERHEDSANVISNINGER	4
OVERSIGT OVER MASSAGESTOLEN	8
FUNKTIONER OG EGENSKABER.....	9
BETJENING.....	10
1. Tænd for massagestolen.....	12
2. Massagefunktioner.....	12
3. Oversigt over genvejstast på massagestolens højre armlæn.....	30
4. Stemmekontrol	32
5. Sluk for massagestolen, stop massage	33
6. Bluetooth.....	33
7. Montering af armlæn	33
8. Montering af benstøtte.....	35
9. Gulvbeskyttelse.....	38
10. Flyt stolen	38
SPECIFIKATIONER.....	39
REKLAMATION OG SERVICE	40
MILJØ.....	41

SIKKERHEDSANVISNINGER

1. Vigtige sikkerhedsanvisninger



- Børn må ikke bruge massagestolen.
- Massagestolen skal forbindes korrekt til jord. Stikket skal sættes ind i en passende stikkontakt, der er korrekt installeret i henhold til alle lokale bestemmelser.
- Træk stikket ud efter brug og før rengøring, for at undgå person- eller produktskade.
- Følg anvisningerne i denne vejledning.
- Brug ikke tilbehør, som ikke er beregnet til brug med massagestolen.
- Massagestolen er udelukkende til indendørs brug.
- Læs denne brugsvejledning grundigt, inden du betjener massagestolen.
- Det er forbudt at bruge massagestolen til andet end den tilsigtede brug.
- Brug ikke massagestolen i mere end 20 minutter ad gangen.
- Brug ikke massagestolen, hvis stoffet er beskadiget eller ødelagt.
- Brug ikke massagestolen, hvis ventilationshullerne er tildækkede eller blokerede.
- Tab ikke genstande ned i massagestolen.
- Fald ikke i søvn i massagestolen, når massagestolen er i gang.
- Brug ikke massagestolen, når du er beruset, eller hvis du har det dårligt.
- For at undgå ubehag, bør massagestolen tidligst anvendes en time efter et måltid.
- Brug ikke overdreven kraftfuld massagefunktion, for at undgå skader.

2. Det omgivende miljø

- Brug ikke massagestolen ved høje temperaturer eller i fugtige miljøer såsom badeværelset.
- Brug ikke massagestolen, hvis temperaturen ændres markant.
- Brug ikke massagestolen i et meget støvet eller brandfarligt miljø.
- Sørg for at have god plads omkring massagestolen og en god ventilation.

3. Følgende personer frarådes at bruge massagestolen

- Personer som lider af osteoporose (knogleskørhed).
- Personer med hjertesygdom, eller som benytter elektroniske medicinske apparater, som er indlejret i kroppen, som f.eks. hjertepacemaker etc.
- Personer med feber.
- Kvinder som er gravide eller menstruerer.
- Personer med hudsygdom eller personer med skadet hud.
- Børn under 14 år, eller personer med fysiske, sensoriske eller mentale gener, som ikke råder over tilstrækkelig erfaring og kundskaber. Undtaget de tilfælde, hvor de er under opsyn.
- Personer som er under behandling af læger, eller personer som føler sig utilpasse.
- Personer som er våde, må ikke bruge massagestolen.
- Massagestolen er udstyret med varmfunktion, så personer som er varmefølsomme, bør bruge den med særlig omtanke.

4. Sikkerhed

- Kontroller, at strømforsyningen passer til dette specifikke produkt. Brug venligst ikke strømforsyning, der overskrider den anbefalede elektriske spænding, da det kan forårsage brandulykker eller produktskade.
- For at undgå stød, træk hverken stikket ud eller sæt det i med fugtige hænder.
- Lad ikke vand trænge ind i massagestolen for at undgå elektrisk stød eller produktskade.
- Ledningen må ikke beskadiges eller bøjes overdrevent. Du må ikke ændre på det elektriske kredsløb.
- Brug ikke en våd klud til at rengøre massagestolens elektriske dele, f.eks. stikket og stikkontakten.
- Hold afstand til massagestolen under strømafbrydelse for at undgå skader, hvis strømmen pludselig kommer tilbage.

- Brug ikke massagestolen, hvis den ikke virker korrekt. Kontakt venligst lokal forhandler med det samme.
- Brug ikke massagestolen, hvis du føler dig utilpas. Kontakt en læge.
- Massagestolen er ikke beregnet til brug af børn eller personer med fysiske, sensoriske eller mentale gener eller personer, som ikke råder over tilstrækkelig erfaring og kundskaber. Undtaget er de tilfælde, hvor de instrueres i brugen af produktet, og hvor de i begyndelsen er under opsyn af en person, som er ansvarlig for deres sikkerhed.
- Før tilsyn med børn, så de ikke leger med massagestolen.
- Hvis ledningen eller strømstikket på nogen måde bliver beskadiget, skal du frakoble den fra hovedforsyningen med det samme, samt konsultere en autoriseret elektriker for reparation eller udskiftning.

5.Vedligeholdelse

- Ingen, bortset fra autoriseret personale udvalgt af vores virksomhed, bør demontere, vedligeholde eller ombygge denne massagestol. I tilfælde af problemer, kontakt venligst lokal forhandler med det samme.
- Glem ikke at frakoble strømmen efter brug.
- Hvis ledningen eller strømstikket på nogen måde bliver beskadiget, skal du frakoble den fra hovedforsyningen med det samme, samt konsultere en autoriseret elektriker for reparation eller udskiftning.
- Rul ledningerne sammen og opbevar massagestolen et støvfrit, tørt sted, hvis massagestolen ikke bruges i længere tid.
- Opbevar ikke massagestolen på et sted med høje temperaturer eller nær ild, og undgå at udsætte den for direkte sollys i længere tid.
- Brug ikke massagestolen, hvis stikkontakten sidder løst.
- Tør massagestolen af med en tør klud, når du rengør den. Brug ikke fortynder eller sprit.
- De mekaniske dele på massagestolen er specialdesignede. Det er ikke nødvendigt med speciel vedligeholdelse.
- Brug ikke skarpe opløsningsmidler til at behandle dette produkt.
- Rul eller træk ikke massagestolen hen over ujævne overflader. Massagestolen skal løftes, hvis den skal flyttes.
- Brug ikke massagestolen kontinuerligt; lad den ikke køre uafbrudt.

6.Funktionsfejl kan skyldes:

Det er naturlige bevægelseslyde, hvis motoren brummer, når den er i brug.

- Hvis fjernbetjeningen ikke virker, kontroller om stik og ledning er korrekt tilsluttet, og sørg for at tænde for kontakten.
- Hvis den beregnede driftstid er gået, vil massagestolen automatisk slukke. Hvis massagestolen kontinuerligt er i drift, vil temperaturbeskyttelsen sørge for, at massagestolen automatisk slukker. Massagestolen kan bruges igen efter en halv times pause.

7.Opbevaring

- Temperatur ved opbevaring: -5 °C - 35 °C
- Fugtighedsgrad: 20 % til 80 %.
- Opbevar ikke i nærheden af brandfarlige eller ætsende gasarter, f.eks. benzin.

⚠ Advarsel:

Pres ikke ned på benstøtten, når denne løftes, for at undgå at massagestolen tipper forover og for at forhindre person- eller produktskade.

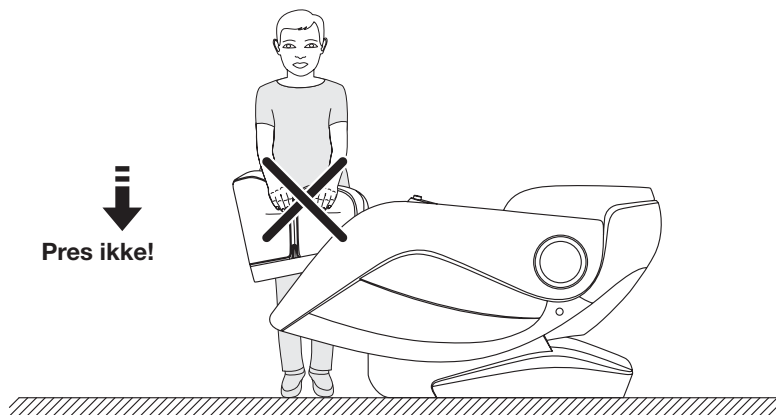

⚠ Advarsel:

Vær opmærksom på, at massagearmen ikke er placeret i sædet, inden du sætter dig i stolen, for at undgå person- eller produktskade.

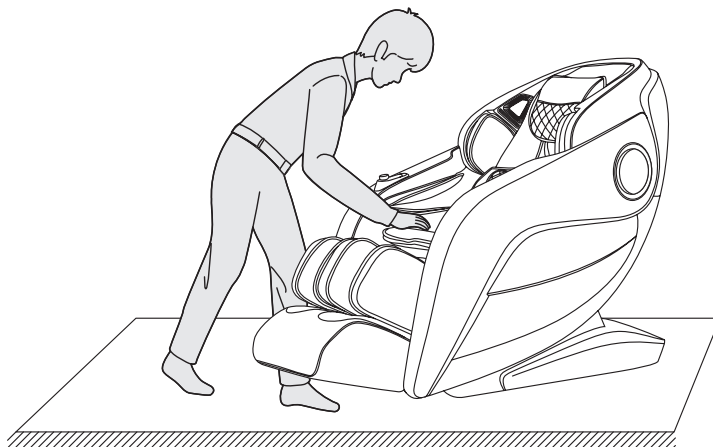

! **Advarsel:**

Sørg for, at ledningen eller stikket ikke trækkes ud, når massagestolen er i standby eller er tændt, for at undgå elektrisk stød eller produktskade. Det anbefales at trække ledningen ud og gemme den væk efter brug af massagestolen.

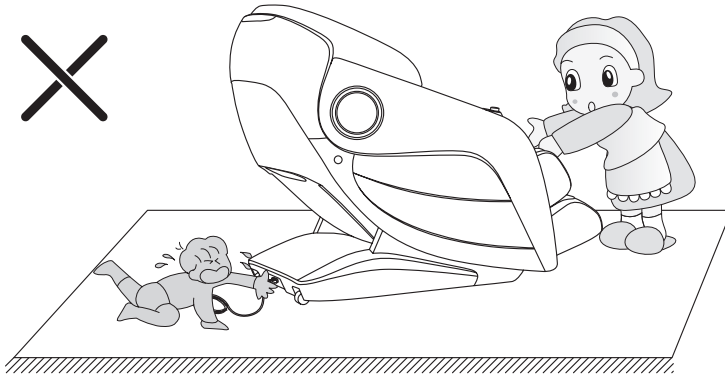
**!** **Advarsel:**

Sørg for, at børn eller kæledyr ikke opholder sig eller leger under eller ved massagestolen, benstøtten og bagbeklædningen, før du aktiverer zero gravity-funktionen, for at undgå person- og produktskade. Det er ikke tilladt for børn og dyr at lege på massagestolen, specielt ikke når den er i brug. Man må heller ikke stå eller sidde på ryglænen eller armlænen.

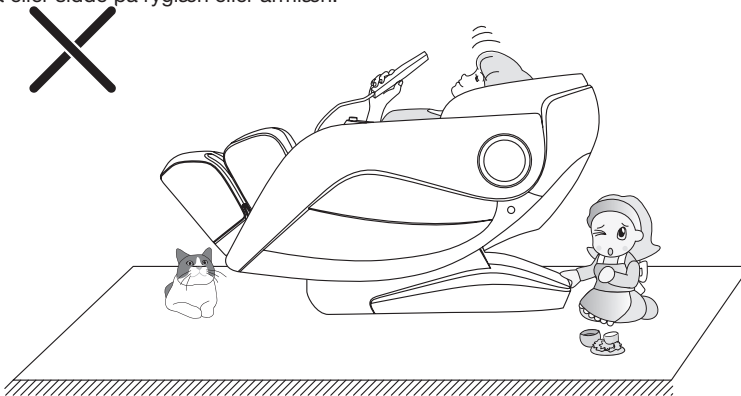

OVERSIGT OVER MASSAGESTOLEN

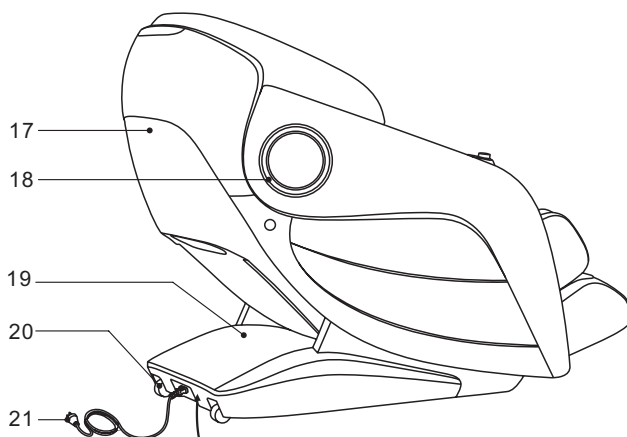
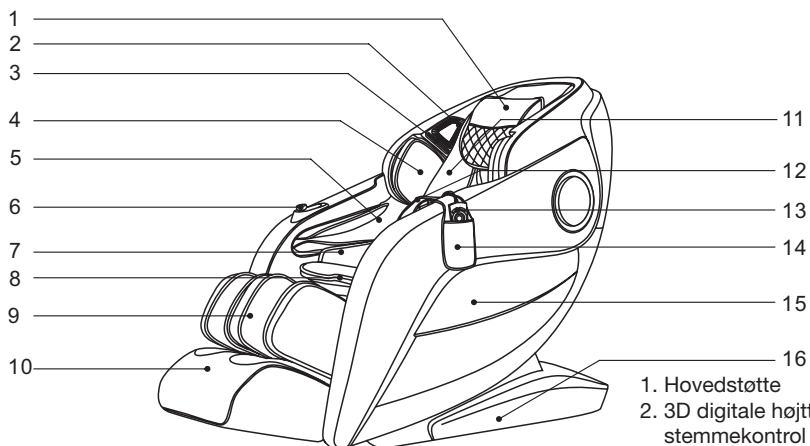

22

23

1. Hovedstøtte
2. 3D digitale højttalere m/ stemmekontrol (mikrofon i venstre side)
3. O2 Ioniser luftrensere
4. Overarm: luftpude til massage af overarmen
5. Armlæn: luftpude til håndmassage
6. Genvejstast
7. Hofte: luftpude til massage af lænden
8. Hynde til sædet
9. Bensstøtte
10. Fodstøtte
11. Hynde til ryggen
12. Ryg: luftpude til massage af ryggen
13. Fjernbetjening
14. Holder til fjernbetjening
15. Cover til armlæn
16. Sidepanel
17. Bagbeklædning
18. LED-lys
19. PCB-cover
20. Hjul
21. Ledning og stikprop
22. Strømkontakt
23. Tænd/Sluk-kontakt

- Massagestolen er designet med en intelligent og lydløs 3D-massagehånd, som kan bevæge sig op og ned, trykke fremad og trække tilbage.
- Skuldersporsingsfunktionen kan registrere skuldrenes præcise position og kan også justeres manuelt.
- Intelligent teknologi aflæser automatisk kroppens højde, størrelse og facon og justerer derefter, så kroppens massage- og akupressurpunkter behandles korrekt.
- 8 forudindstillede automatiske massageprogrammer: Fast (Hurtig), Comfort (Komfort), Relax (Afslapning), Stretch (Stræk), Full body (Hele kroppen), Shoulder and neck (Skulder og nakke), back and waist (ryg og lænd) samt fuld luftryksmassage.
- 3 hukommelsesfunktioner: Hukommelse I, hukommelse II, Hukommelse III.
- Funktionen for massage af overkroppen: Der er 5 forskellige massagepositioner at vælge imellem:
Full (hel), partial (partiel), fixed point (fikseret punktmassage), upper back (øverste del af ryggen), lower back (nederste del af ryggen)
Shoulder grasp (skuldermassage), kneading, tapping (let banken), shiatsu (traditionel japansk massage), kneading and tapping (kneading og let banken) samt 3D.
6 massageteknikker 5 forskellige massagehastigheder, som kan justeres.
Når man har valgt tapping og shiatsu (traditionel japansk massage), er det muligt at vælge mellem 5 forskellige niveauer.
- Luftryksmassage: trykmassage på armene (med 8 luftpuder), trykmassage på overarmen (med 4 luftpuder) samt tre niveauer trykintensitet at vælge mellem.
- Luftryksmassage/underkroppen: Massage af lænd/talje (med 4 luftpuder), ben og hofter trykmassage (26 luftpuder), luftryksmassage af fødderne (18 luftpuder) samt tre forskellige luftryksintensiteter, som der kan vælges mellem.
- Varmefunktionen for ryg og ben bruger kulfiber som en infrarød varmekilde. Massagestolen er designet med funktionen Zero Wall, og stolen vil udelukkende bevæge sig inden for sin egen akse, når rygstøtten lænes tilbage.
- Rygstøttens SL-form: Den 135 cm lange L-formede hældning giver dig den mest afslappende massagestilling og masserer dig fra nakken til lårene. Det ergonomiske design sikrer, at rygsøjlen holdes i den rigtige S-facon.
- Intelligent stemmekontrol og identifikationsfunktion (mikrofon i venstre side).
- Musiksistem: designet med 3D digitale højttalere i højre og venstre side.
- Der kan afspilles musik trådløst med Bluetooth på en smart phone eller tilsvarende udstyr.
- Waist Twisting-funktion: bruger venstre og højre massagepuder til at massere lænden, hvilket løsner op i fastlåste og spændte muskler.
- Det højre armlæn er udstyret med følgende knapper: negativ oxygen ion (luftrenser), hævefunktion, sænkefunktion, zero gravity, pause, auto-indstilling, fod- og benjustering.
- Hæve- eller sænkejustering af ben, løft eller sænk ben og ryg, zero gravity I eller zero gravity II.
- Foot Roller (fodrulle) massagefunktion: under fødderne sidder to par roterende valser, som masserer tær, svang og hæl.
- Fodstøtten er udstyret med en automatisk sensor, som registrerer benenes længde. Når benene er enten hævede eller sænkede i en passende vinkel, vil fodstøtten automatisk registrere længden på benene og finde frem til det mest komfortable massageområde.
- Armlæn med LED-lys.
- Konfigurering af O2 Ioniser ved armlænet.
- Øverste massagearm er udstyret med bredde-justering, som kan tilpasses brugerens skulderbredde.
- Auto-sluk. Massagestolen nulstiller automatisk.
- TFT-farveskærm manuel fjernbetjening.

BETJENING

FJERNBETJENING:

Skærmen

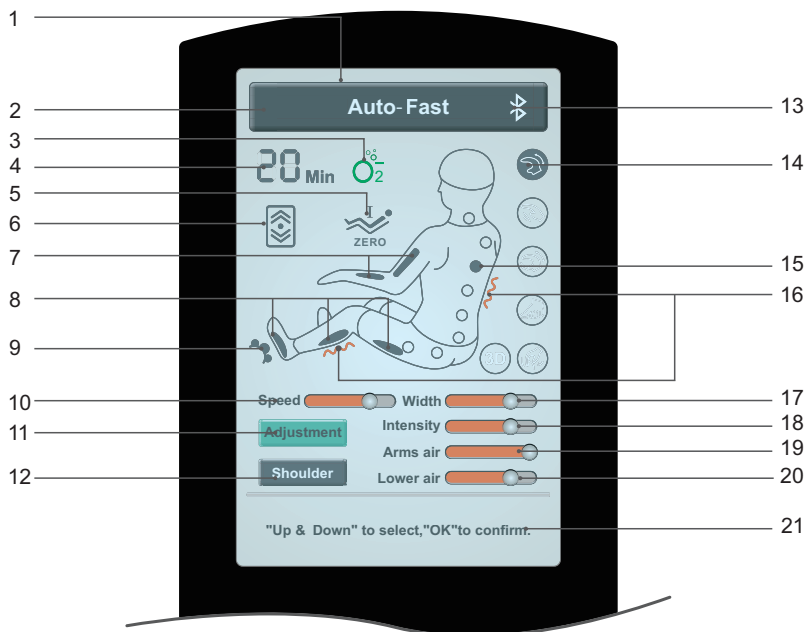

Bemærk: Fjernbetjeningen viser farve, massagefunktioner og tilhørende ikoner. Vær venligst opmærksom på det aktuelle produkt!

- | | |
|--------------------------------------|--------------------------------------|
| 1. FT farvedisplay | 12. Justering af skulderposition |
| 2. Status for massage | 13. Bluetooth |
| 3. Negativ oxygen ion luftrenser | 14. Massage-indstillinger |
| 4. Timer | 15. Massageposition |
| 5. Zero gravity | 16. Ben og ryg, varmedisplay |
| 6. Justering af ryg | 17. Justering af bredde |
| 7. Lufftryksmassage af arm | 18. Justering af massagestyrke |
| 8. Lufftryksmassage af ben og fødder | 19. Justering af lufftryk: arme |
| 9. Fodruller | 20. Justering af lufftryk: underkrop |
| 10. Justering af hastighed | 21. Viser status for dine valg |
| 11. Justering | |

Knapper

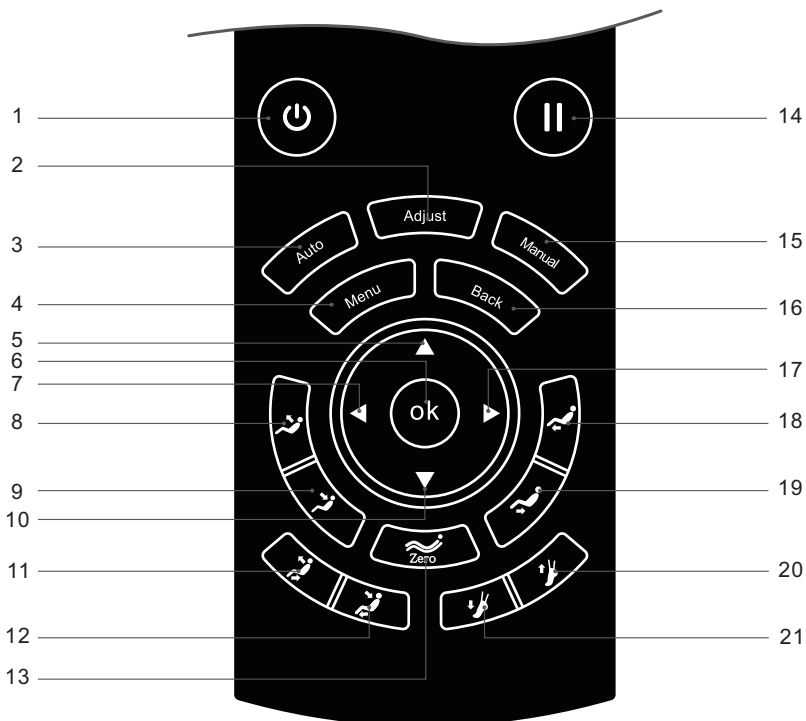

1. Tænd/Sluk: tænder og slukker massagestolen
2. Adjust: justeringsknap: tilgå menuen for massagefunktioner
3. Auto: tilgå de automatiske funktioner
4. Menu: tilgå hovedmenuen
5. Pil op: navigationstast
6. OK: bekræfter valg
7. Pil til venstre: navigationstast
8. Rygstøtte: hæver positionen
9. Rygstøtte: sænker positionen
10. Pil ned: navigationstast
11. Siddende position: massagestolen hæves op i lodret position
12. Liggende position: massagestolen sænkes til liggeposition
13. Zero gravity: Juster massagestolens hældning (Zero gravity består af to niveauer i massagekraft, der imødekommer forskellige personers behov).
14. Pause: sætter alle funktioner på pause
15. Manuel: tilgå de manuelle funktioner
16. Back: gå tilbage til massageinformation på skærmen
17. Pil til højre: navigationstast
18. Benstøtte: hæver positionen
19. Benstøtte: sænker positionen
20. Fodstøtte: forkort
21. Fodstøtte: forlæng

1. Tænd for massagestolen

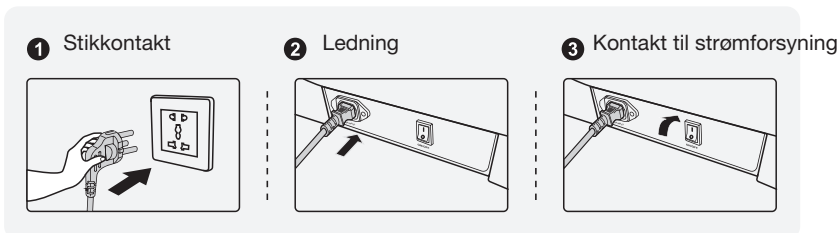

2. Massagefunktioner

1) Standby

- Massagestolen kan ikke tilgå programmer, når den er på standby.



2) Påbegynd massage

- Tryk på Tænd/Sluk for at påbegynde en massage, gå ind i skærm-menuen, rygstøtteposition forbliver i startposition, benstøtten hæves en smule, vælg en indstilling i auto-indstilling for at starte massagen. Massagestolen vil slukke automatisk, hvis auto-indstilling ikke vælges indenfor 5 minutter.

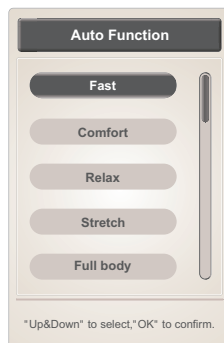

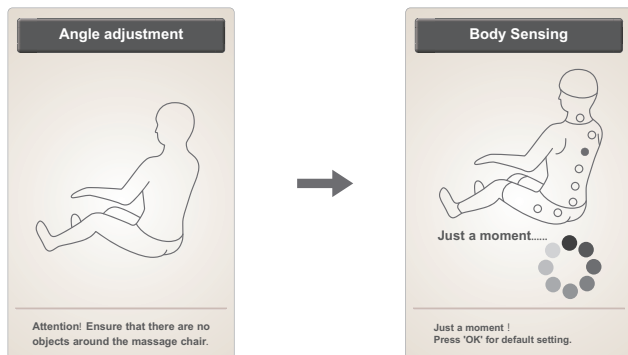

- Vælg en indstilling i auto-indstilling, rygstøtte og benposition justeres ind i forhold til hældningen.
- Efter at have justeret hældningen, vil massagestolen automatisk registrere skuldrenes og kroppens position (bemærk: FAST-indstilling registrerer udelukkende skuldrenes position, alle andre indstillinger registrerer både skuldrene og hele kroppen), vent indtil registrering afsluttes. Hvis der trykkes på OK, vil massagestolen påbegynde massagen uden først at have registreret skuldrene og kroppens position.

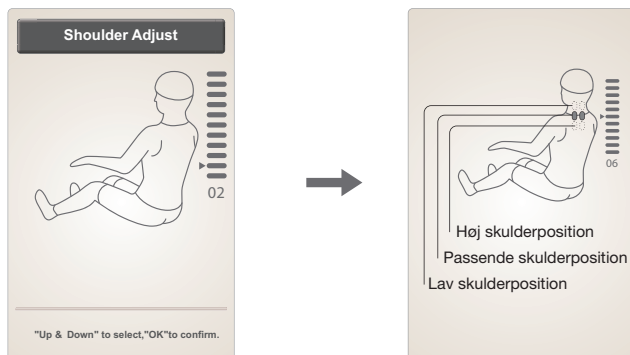

- Efter at have registreret skuldrenes position (der afgives en lyd), kan skuldrenes position justeres, alt efter brugerens højde. Der er 11 niveauer at justere mellem. Foretages der ingen justeringer indenfor 10 sekunder, tilgås massagefunktionen automatisk. Man kan også trykke på OK-knappen for at tilgå massagen øjeblikkeligt. Hvis massagestolen ikke registrerer skulderposition, påbegyndes massagen ud fra standardindstilling.



Knap	Beskrivelse
	Flyt massagekuglerne op, indtil positionen er passende
	Flyt massagekuglerne ned, indtil positionen er passende

BETJENING

- Når du er inde i massage-indstilling, kan skulderpositionen justeres i 'Shoulder Adjust' på skærmen.

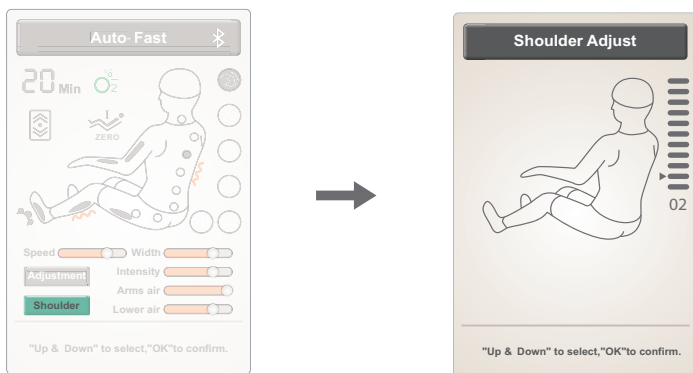

3) Pause

- Hvis der trykkes på Pause under en igangværende massage, stopper alle massagefunktioner. Trykkes der igen på Pause, vil massagen genoptages. Hvis pausen varer mere end 20 minutter, vil massagefunktionen automatisk slukke.

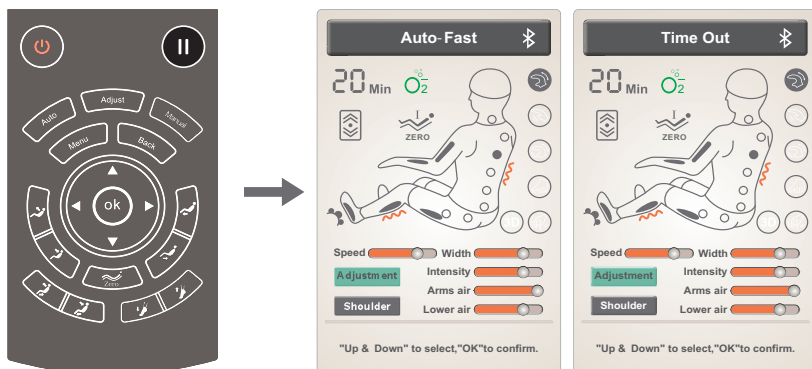

4) Menu

- Menu viser alle massagefunktionerne og inkluderer: Auto-funktion, Manual-mode (manuel), Adjustment (justering), Customize (brugerdefineret), Setting (indstillinger), Device Information (produktinfo).
- Tryk Pil op eller Pil ned for at vælge indstilling. Tryk OK for at bekræfte dit valg. Tryk på Back for at vende tilbage til dine valgmuligheder.

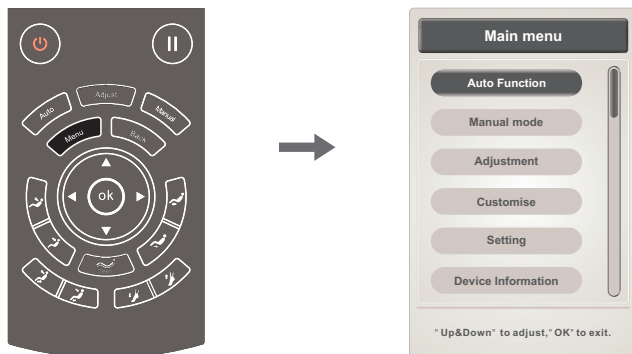

5) Automatisk

- Tryk på Menu for at tilgå hovedmenuen på skærmen, vælg autofunktions-ikonet på skærmen: auto-indstilling inkluderer 8 massageprogrammer: Fast (Hurtig), Comfort (Komfort), Relax (Afslapning), Stretch (Stræk), Full body (Hel krop), Shoulder and neck (Skulder og nakke), back and waist (ryg og lænd) samt fuld lufttryksmassage.
- Tryk Pil op eller Pil ned for at vælge massagefunktion. Tryk OK for at bekræfte dit valg. Tryk på Back/returknapp for at vende tilbage til dine valgmuligheder.

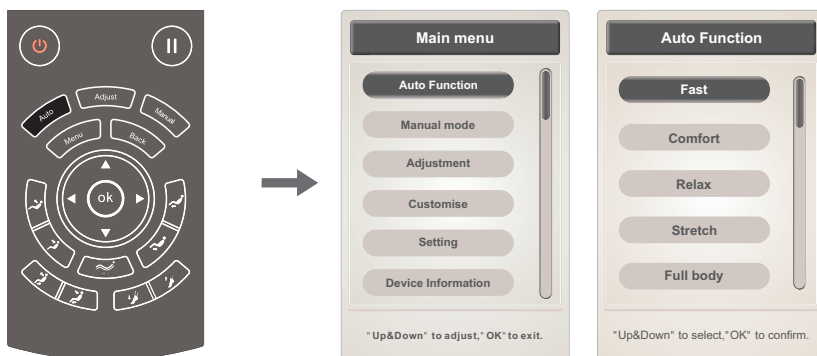

Bemærk: Den valgte massagefunktion vises under massagestatus på skærmen. Tryk på Back/returknapp for at se status.

Funktion	Beskrivelse
Fast	Vælg Fast for at få fuld effekt af massagen
Comfort	Giver den mest behagelige massageoplevelse
Relax	Blid og behagelig dybdemassage, som gør kroppen afslappet og reducerer træthed
Stretch	Bruger trykket fra luftpuderne til at give en massage, som lindrer muskelspændinger i taljen
Full body	Dybdemassage, giver ny energi til kroppen
Neck and shoulder	Fokus på skulder og nakke, lindrer effektivt ømme og trætte muskler
Back and waist	Fokus på ryg og lænd. Lindrer ømme muskler
Full pressure	Fokus på overarm, arm, knæ, ben og fod. Giver afslapning til hele kroppen

6) Manuel-indstilling (gå direkte til manuel-indstilling på skærmen)

- Tryk på Menu for at tilgå hovedmenuen på skærmen, vælg manuel-ikonet på skærmen. Manuel-indstilling inkluderer: massage-indstilling, massageposition, lufttryksmassage og andre funktioner.
- Tryk på venstre eller højre pil for at ændre undermenuen, tryk herefter Pil op eller Pil ned for at vælge massagefunktion. Tryk på Back/returknop for at vende tilbage.

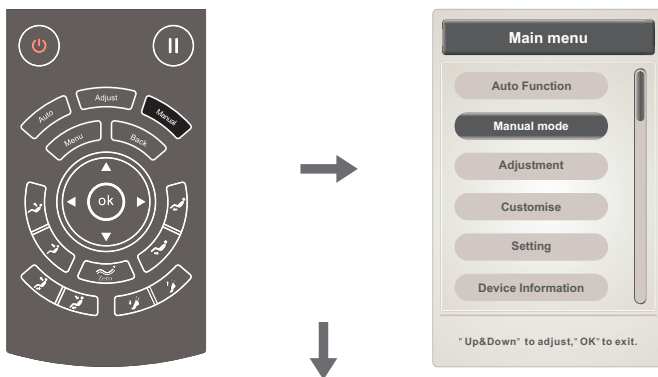

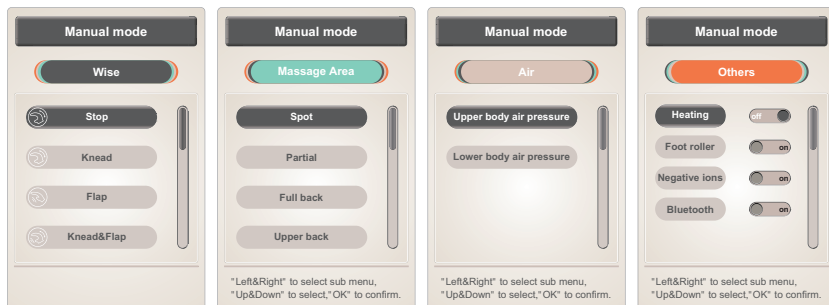

01) Manuel-indstilling (manuel massage-indstilling)

- Manuel-indstilling inkluderer 6 typer massage: kneading, tapping, kneading and tapping, shiatsu, 3D, shoulder lifting. Vælges tapping og shiatsu kan bredden justeres. Ved andre massagetyper kan hastigheden justeres, med undtagelse af stop-funktionen.
- Tryk op eller ned for at vælge massageikon. Tryk på OK for at bekræfte dit valg.

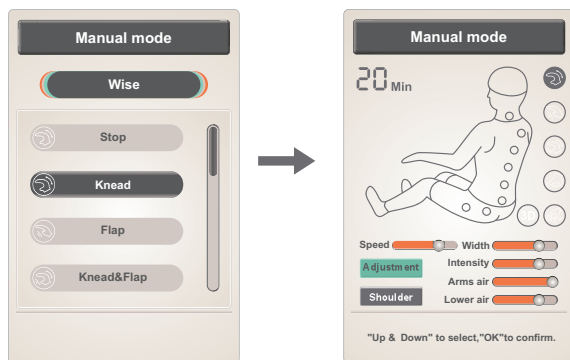

Bemærk: Hvis der trykkes på Stop-ikonet, vil alle massagefunktioner stoppe. Trykkes der på et massageikon, vil den valgte massagetype påbegyndes.

Funktion	Beskrivelse	
Kneading	Hastighed	Juster mellem: 5 hastigheder 5 bredder
Tapping	Hastighed og bredde	
Kneading and tapping	Hastighed	
Shiatsu	Hastighed og bredde	
Shoulder lifting	Hastighed	
3D	Hastighed og bredde	

BETJENING

02) Manuel-indstilling (manuel massage-position)

- Manuel-indstilling (massage-position): Fixed point, partial, full back, upper back og lower back.
- Tryk på op eller ned for at vælge ikonet partial massage. Tryk på OK for at bekræfte dit valg.

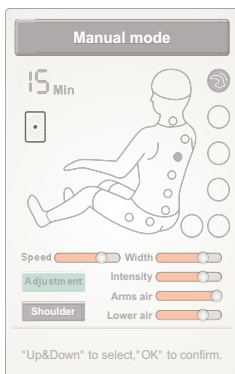
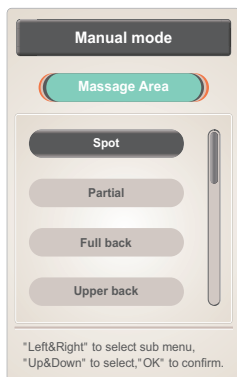

Fikseret punktmassage

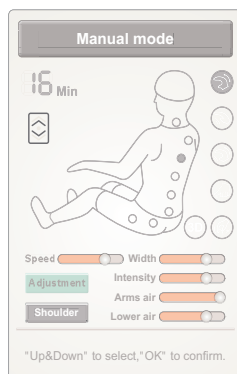

Partiel massage

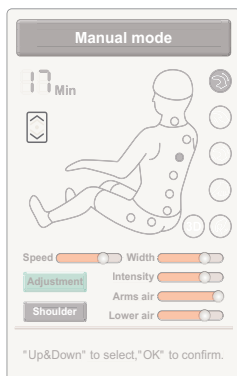

Hele ryggen

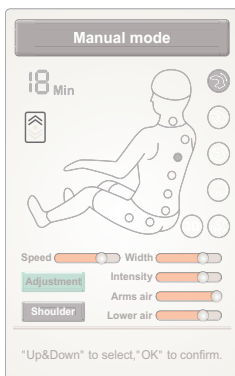

Øverste del af ryggen

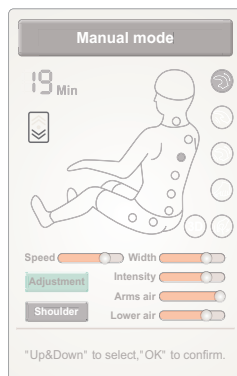

Nederste del af ryggen

Funktion	Beskrivelse	
Fikseret punkt-massage	Massage på et bestemt område	Juster op eller ned for massageområdet, når der vælges fikseret punktmassage eller partiel massage.
Partiel massage	Partiel massage frem og tilbage på et lille område	
Øverste del af ryggen	Massage for øverste del af ryggen	
Nederste del af ryggen	Massage for nederste del af ryggen	
Hele ryggen	Massage for hele ryggen	

03) Manuel-indstilling (manuel lufttryksmassage)

- Manuel-indstilling (lufttryksmassage) inkluderer: Upper body air pressure (lufttryksmassage overkrop) og Lower body air pressure (lufttryksmassage underkrop).
- Tryk på op eller ned for at vælge mellem de forskellige lufttryksmassager. Tryk på OK for at bekræfte dit valg.

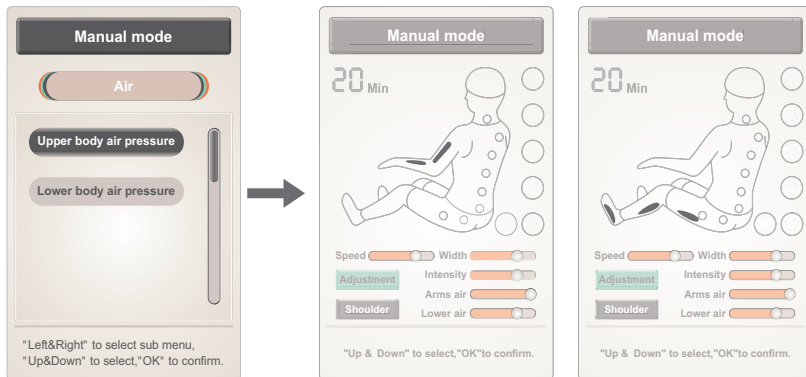

Funktion	Beskrivelse
Luftryksmassage overkrop	Tænd eller sluk for lufttryksmassage for overkroppen
Luftryksmassage underkrop	Tænd eller sluk for lufttryksmassage for underkroppen

04) Manuel-indstilling (manuel ekstra)

- Manuel-indstilling (ekstra) inkluderer: Heating (varme), Foot roller (fodruller) (massage under fødderne), Negative ions og Bluetooth.
- Tryk på op eller ned for at vælge den ønskede massagefunktion. Tryk på OK for at aktivere eller deaktivere funktionen.

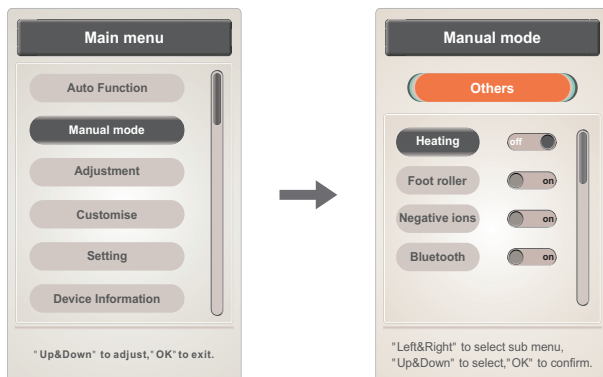

BETJENING

Manuel-indstilling (ekstra rygvarme)

- Tryk på OK for at aktivere eller deaktivere varmekontrol. Efter 3 minutter vil varmekontrollen være aktivert.
- Tryk på op eller ned for at vælge andre massagefunktioner. Tryk på Back/returknapp for at vende tilbage.

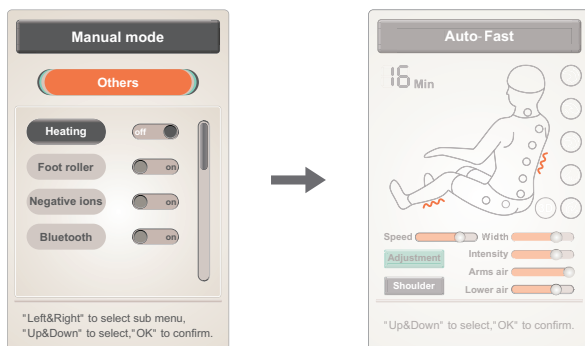

Manuel-indstilling (ekstra fodruller)

- Tryk på OK for at aktivere eller deaktivere funktionen Foot Roller.
- Tryk på op eller ned for at vælge andre massagefunktioner. Tryk på Back/returknapp for at vende tilbage.

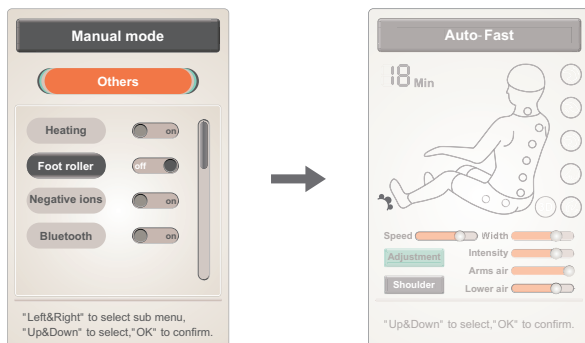

Manuel-indstilling (extra-negative oxygen ions)

- Tryk på OK for at aktivere eller deaktivere funktionen negative oxygen ions.
- Tryk på op eller ned for at vælge andre massagefunktioner. Tryk på Back/returknop for at vende tilbage.

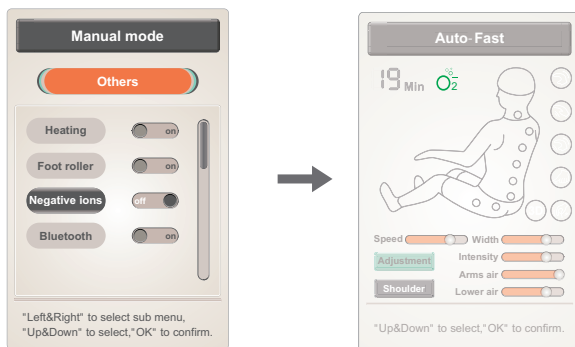

Manuel-indstilling (extra Bluetooth)

- Tryk på OK for at aktivere eller deaktivere Bluetooth-funktionen.
- Forbind Bluetooth i massigestolen med Bluetooth i din telefon eller andet Bluetooth-udstyr. Du kan bruge Bluetooth til at afspille musik via trådløs forbindelse.
- Tryk på op eller ned for at vælge andre massagefunktioner. Tryk på Back/returknop for at vende tilbage.

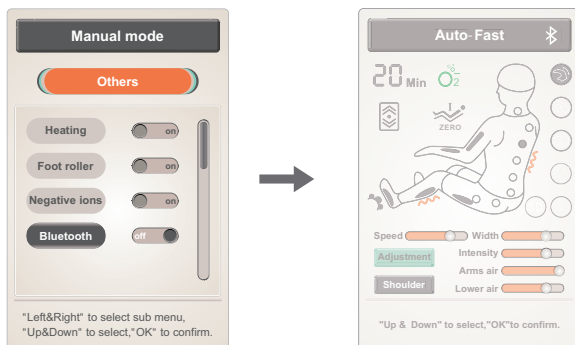

7) Adjust (justeringsfunktion) (Direkte adgang til justering: tryk på Adjust-knappen for at tilgå justeringsfunktionen på skærmen)

- Tryk på Menu for at tilgå hovedmenuen på skærmen, vælg Adjustment-ikonet: inkluderer massage-indstilling, massage-rækkevidde, massage-intensitet samt andre justeringsmuligheder for massage.
- Tryk på venstre eller højre pil for at tilgå undermenu. Vælg massagefunktion i menu, tryk på op eller ned for at vælge justeringsfunktion. Tryk på OK for at bekræfte, eller tryk på Back for at vende tilbage.

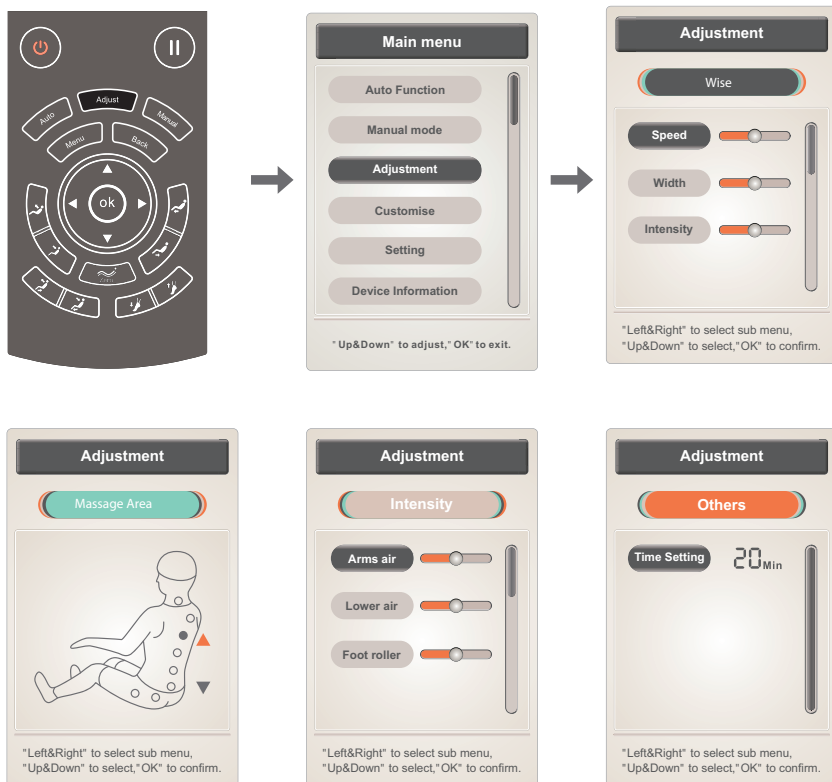

Direkte adgang til justering: tryk på Adjust-knappen for at tilgå justeringsfunktionen på skærmen.



01) Adjustment-funktioner

- Justeringsfunktion (massage-indstilling) inkluderer: Speed (hastighed), width (bredde), Intensity (intensitet) mm.
- Tryk på op eller ned for at vælge hastighed eller bredde. Tryk på OK for at justere niveau for hastighed og bredde.

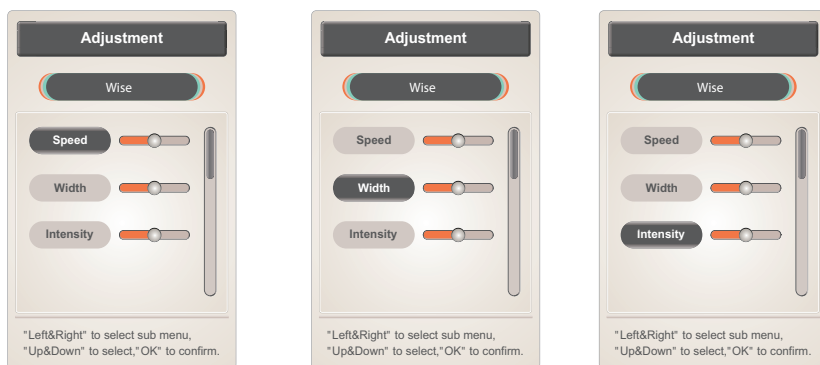

Bemærk:

Hastighed: 5 niveauer for massagehastighed.

Rækkevidde: 5 niveauer for bredde i tapping og shiatsu-mode.

BETJENING

02) Adjustment: Juster massageområdet manuelt

- Justeringsfunktion (massageområde): ved fikseret punktmassage eller partiel massage, tryk på Pil op og massagehovedet vil bevæge sig opad eller stoppe. Tryk på Pil ned og massagehovedet vil bevæge sig nedad eller stoppe.
- Tryk op eller ned for at justere massageområdet.

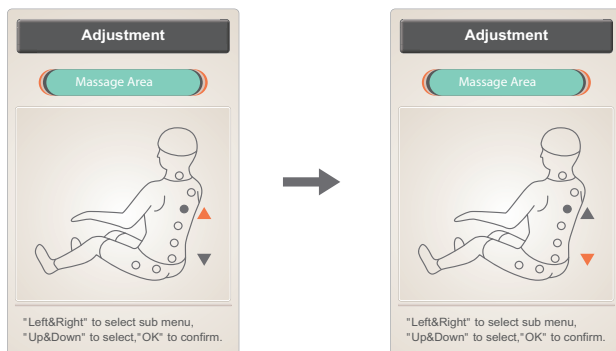

03) Adjustment: Juster intensitet

- Justeringsfunktionen intensitet inkluderer: lufttryksmassage af overkrop, lufttryksmassage af underkrop, fodruller. Med 3 justeringsniveauer.
- Tryk op eller ned for at vælge lufttryksintensitet i luftmassagen eller fodrulle-intensitet. Tryk på OK for at justere intensiteten.

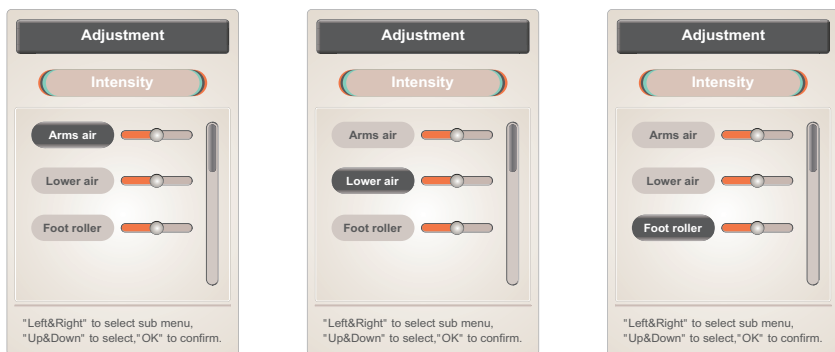

04) Adjustment: Juster tid

- Justeringsfunktion (andre justeringer): Indtil timeren. Tryk på OK for at justere tiden med 5-minutters intervaller for hvert tryk. Når du overskrider 40 minutter, går timeren tilbage på 0.
- Tryk på OK for at justere tiden (tryk på OK-knappen én gang, der lægges 5 minutter til tiden. Der kan indstilles til mindst 5 minutter og højst 40 minutter).

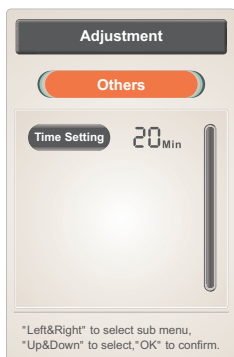

8) Brugerdefineret

- Tryk på Menu for at tilgå hovedmenuen. Vælg Customize. Funktionen Customize inkluderer hukommelses- og overføringsfunktionerne Memory I, Memory II og Memory III.
- Tryk på Pil til højre eller venstre for at vælge opbevaring eller overførsel. Tryk på OK for at bekræfte dit valg.
- Tryk på Pil op eller ned for at vælge hukommelsesprogrammerne: Memory I, Memory II, Memory III.
- Opbevaring: gem alle nuværende massage-indstillinger, lufttryksmassage, vinkler/hældninger og andre massagefunktioner.
- Overføring: går tilbage til seneste massage-indstilling, lufttryksmassage, vinkel/hældning og andre massagefunktioner.
- Tryk på Back for at vende tilbage.

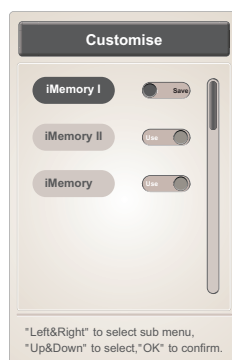
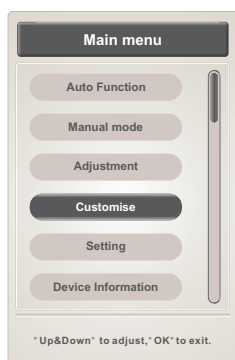

BETJENING

9) Setting (indstillinger)

- Tryk på Menu for at tilgå hovedmenuen på skærmen. Vælg ikonet Setting og gå ind i indstillingerne, som inkluderer: Language (sprog), Back Light (skærmens lysstyrke), Lock Screen (lås skærm) mm.
- Tryk på venstre eller højre pil for at tilgå undermenuen. Tryk på Pil op eller Pil ned for at vælge funktion, eller tryk på Back for at vende tilbage.

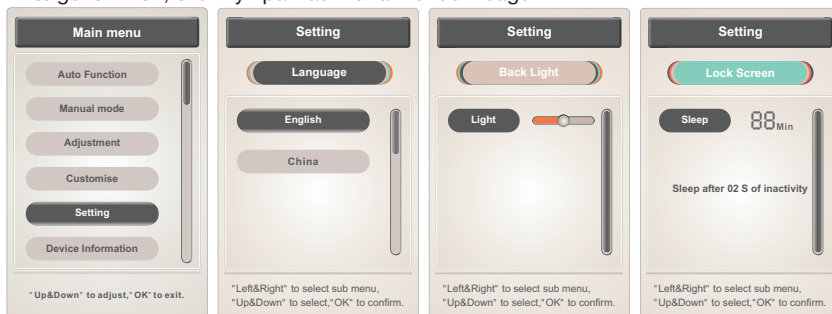

01) Setting: language (sprog)

- Indstil sprog: Indstil til English (engelsk) eller China (kinesisk).
- Tryk på op eller ned for at vælge et af sprogene. Tryk på OK for at bekræfte dit valg.

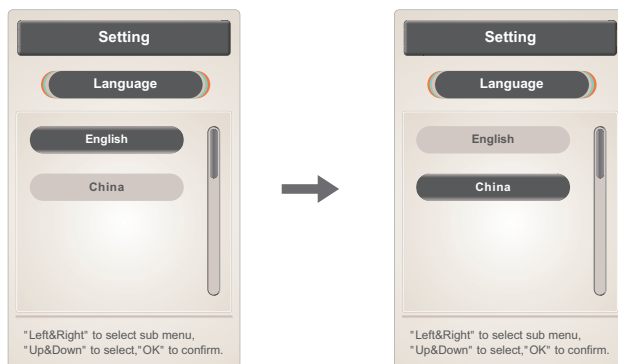

02) Setting: lock screen (Lås skærm)

Indstil Lås skærm: inkluderer indstilling af tid eller funktionen Lås aldrig, automatisk lås ved inaktivitet i 2 sekunder.

- Tryk på OK på fjernbetjeningen for at justere tidspunktet for Lås skærm. Låsning af skærm kan indstilles til 15 sekunder, 30 sekunder, 1 minut, 2 minutter eller Lås aldrig.

03) Setting (lysstyrke)

- Indstil lysstyrke: 5 justeringsmuligheder.
- Tryk på Back for at vende tilbage.

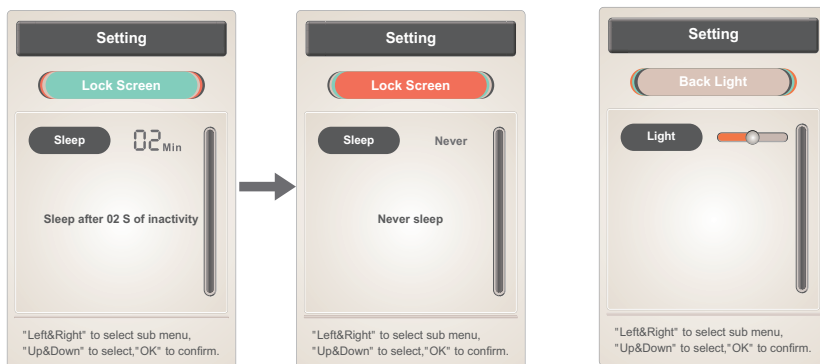

10) Device Information (produktinformation)

- Tryk på Menu for at tilgå hovedmenuen på skærmen. Vælg Device Information for at se aktuel produktinformation.
- Tryk på op eller ned for at vælge. Tryk på OK for at bekræfte dit valg. Tryk på Back for at vende tilbage.

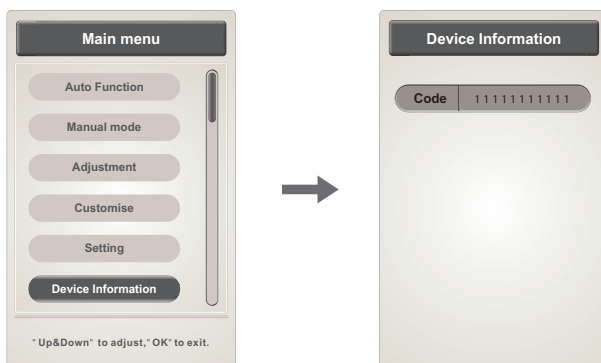



BETJENING

11) Zero gravity

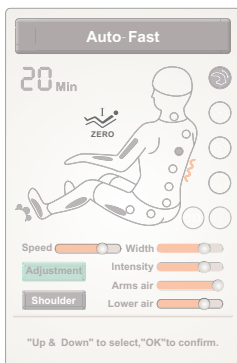
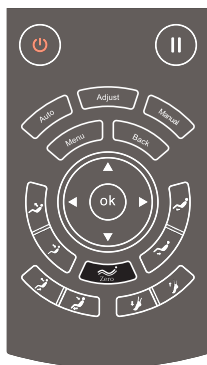
- Tryk på Zero gravity for at justere positionen for Zero gravity. Vælg zero gravity I eller zero gravity II alt afhængigt af dit behov.









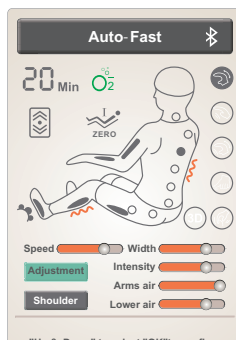
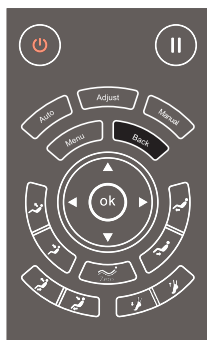

Funktion	Beskrivelse
	Zero gravity: juster til zero gravity I hældning
	Zero gravity: juster til zero gravity II hældning

12) Back (tryk tilbage)

- Når du justerer massagefunktioner, kan du altid vende tilbage til valgmulighederne ved at trykke på Back/returknep.









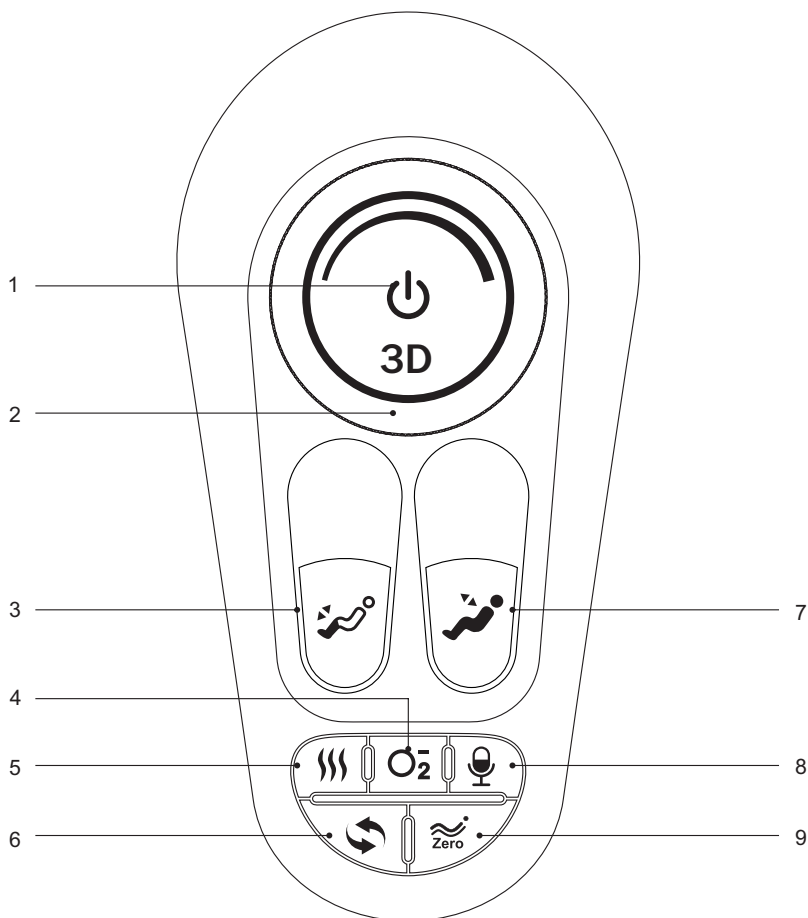

13) Justering af vinkel/hældning

Funktion	Beskrivelse
	<p>Benstøtte OP: tryk for at hæve positionen, slip knappen for at stoppe ved den ønskede position. Når du er færdig, registrerer massagestolen selv benenes længde.</p>
	<p>Benstøtte NED: tryk for at sænke positionen, slip knappen for at stoppe ved den ønskede position. Når du er færdig, registrerer massagestolen selv benenes længde.</p>
	<p>Rygstøtte OP: tryk for at hæve positionen.</p>
	<p>Rygstøtte NED: tryk for at sænke positionen.</p>
	<p>Hæveposition: tryk for at hæve massagestolen (Rygstøtten hæves og benstøtten sænkes). Slip knappen for at stoppe ved den ønskede position. Når du er færdig, registrerer massagestolen selv benenes længde.</p>
	<p>Sænkeposition: tryk for at sænke massagestolen (Rygstøtten sænkes og benstøtten hæves). Slip knappen for at stoppe ved den ønskede position. Når du er færdig, registrerer massagestolen selv benenes længde.</p>
	<p>Zero gravity: tryk for at justere positionen for benstøtte og rygstøtte til zero gravity, som har to forskellige niveauer (normal og ekstra).</p>
	<p>Fodstøtte FORKORT: tryk for manuelt at forkorte fodstøtten. Slip knappen for at stoppe ved den ønskede længde.</p>
	<p>Fodstøtte FORLÆNG: tryk for manuelt at forlænge fodstøtten. Slip knappen for at stoppe ved den ønskede længde.</p>

3. Oversigt over genvejstast på massagestolens højre armlæn



1. Tænd/Sluk: tænder eller slukker massagestolen
2. 3D-intensitet: justering af 3D-intensitet
3. Fodstøtte-justering: justering af fodstøttens længde
4. Negativ oxygen ion: tænd eller sluk for funktionen
5. Varmefunktion: tænd eller sluk for funktionen
6. Auto: tænd eller sluk for funktionen
7. Hævefunktion / Sænkefunktion
8. Mikrofon: tænd eller sluk for stemmekontrol
9. Zero gravity: juster vinkel/hældning med zero gravity

Funktion	Beskrivelse
	Tænd/Sluk: tryk 1 sekund for at stoppe. Tryk 3 sekunder for at tænde eller slukke. Hvis der er pause i mere end 20 minutter, stopper alle massagefunktioner automatisk.
	3D-intensitet: 3D massagestyrke hvor massagehovedet bevæger sig i fremadgående retning eller trækker sig tilbage
	Fodstøtte FORKORT: tryk for at forkorte
	Fodstøtte FORLÆNG: tryk for at forlænge
	Hævefunktion: Rygstøtten hæves og benstøtten sænkes. Slip knappen for at stoppe; automatisk registrering af føddernes længde.
	Sænkefunktion: Rygstøtten sænkes og benstøtten hæves. Slip knappen for at stoppe; automatisk registrering af føddernes længde.
	Varmefunktion: tænd eller sluk for varmfunktionen
	Negativ oxygen ions: tænd eller sluk funktionen
	Mikrofon: tænd eller sluk for stemmekontrol. Hold knappen inde 3 sekunder for at tænde eller slukke funktionen.
	Auto: tænd eller sluk for auto-funktion
	Zero gravity: justerer automatisk benstøtte og rygstøtte til zero gravity-position, som har to forskellige niveauer at vælge mellem.

BETJENING

4. Stemmekontrol

-Når massagestolen er tændt eller på standby, sig "Hi Alice" for at aktivere stemmekontrollen.

-Når stemmekontrollen er aktiveret, vil massagestolen svare: "I am here". Nu kan man indenfor 6 sekunder give massagestolen en mundtlig kommando, svarende til det massageprogram, man ønsker at aktivere. Hvis man ikke afgiver sin kommando korrekt indenfor 6 sekunder, slår stemmekontrollen automatisk fra, og det er nødvendigt at aktivere funktionen igen.

Stemmekontrol		
Aktiver stemmekontrol: "Hi Alice." Svar: "I am here."		
NR.	Kommando	Svar:
1	Massage on (tænd massage)	Svar: ok, massage on
2	Massage close (afslut massage)	Svar: ok, massage close
3	Comfort massage (komfortmassage)	Svar: ok, comfort massage
4	Relax massage (afslapningsmassage)	Svar: ok, relax massage
5	Full body massage (helkropsmassage)	Svar: ok, full body massage
6	Neck and shoulder massage (nakke- og skuldermassage)	Svar: ok, neck and shoulder massage
7	Back and waist massage (ryg- og lændemassage)	Svar: ok, back and waist massage
8	Stretch massage (strækmassage)	Svar: ok, stretch massage
9	Fixed massage (fikseret punktmas- sage)	Svar: ok, fixed massage
10	Change the other mode (ændre indstilling)	Svar: ok, change the other mode
11	Go little down (gå lidt ned)	Svar: ok, go little down
12	Go little up (gå lidt op)	Svar: ok, go little up
13	Open the air pressure (åbn for lufttryk)	Svar: ok, open the air pressure
14	Close the air pressure (luk for lufttryk)	Svar: ok, close the air pressure
15	Up the seat position (ret sædeposi- tion op)	Svar: ok, up the seat position
16	Down the seat position (læg sædepo- sition ned)	Svar: ok, down the seat position
17	Stop adjustment (stop justering)	Svar: ok, stop adjustment

5. Sluk for massagestolen, stop massage

- Under en massage kan du trykke på Tænd/sluk-knappen for øjeblikkeligt at stoppe al massage. Rygstøtten og fodstøtten tilbagestilles, massagen er færdig, og alle massagefunktioner slukkes øjeblikkeligt. Stolen går tilbage til udgangsposition, når man stopper massagen.
- Afbryd strømforsyningen til hele massagestolen, se nedenstående illustration.

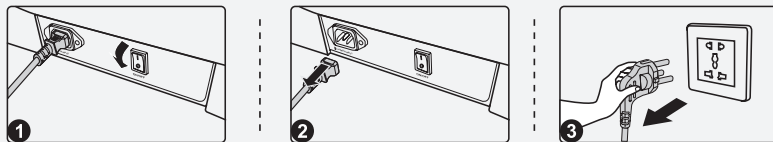

- 1 Strømforsyningen afbrydes til hele massagestolen
- 2 Træk ledningen ud
- 3 Træk stikket ud af stikkontakten

6. Bluetooth

1. Gå ind i funktionerne for Bluetooth på din Smart-enhed og søg efter nye Bluetooth-enheder.
2. Find følgende brugernavn: IMCM-XXXX, og opret forbindelse mellem din enhed og massagestolen.
3. Find playliste på din Smart-enhed og tænd for musikken.

7. Montering af armlæn

Forbind luftslangen til armlænet (**fig.1**)

Forbind de to multistik med stolen (**fig.2+3**)

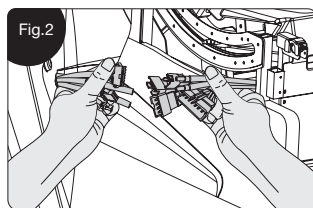
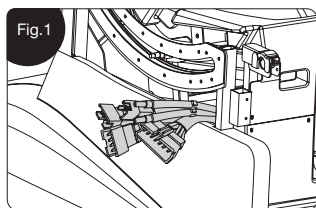

Bemærk: luftslangen og ledningen med 4 stik skal føres ud under glideskinnen (fig.4).

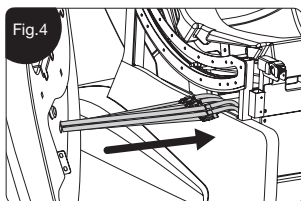
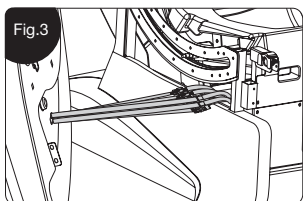

Fastgørelse af armlæn:

Vinkelbeslaget med krog sættes i den firkantede rørprofil på forreste del af stolen (fig.5).
Klikbeslaget trykkes fast (fig.6).

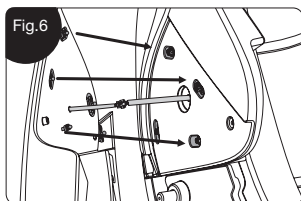
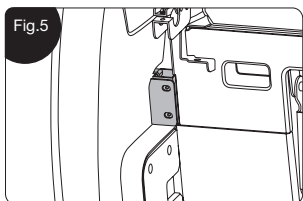

Stram skruen (M6*20) på ydersiden under højttaleren (fig.7).

Lynlåsen åbnes og skruen (M5*16) strammes ud fra skulderpositionen (fig.8).

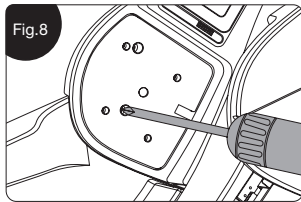
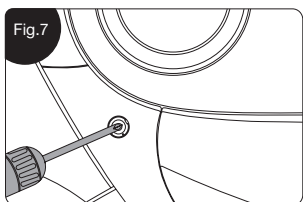

De to skruer (M5*16) under hængebeslaget til fodstøtten monteres og strammes (**fig.9**).
 Pyntedækslet knappes på under højttaleren (**fig.10**).

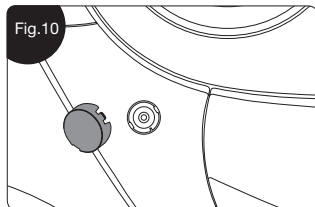
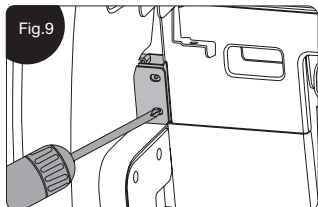

8.Montering af benstøtte

Trin 1+2: Forbind luftslangen og multistik på forsiden af stolen med benstøtten.

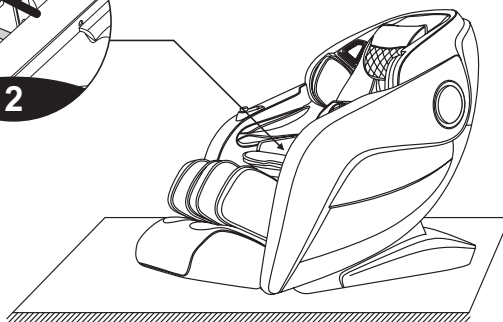
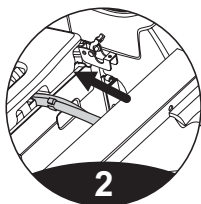
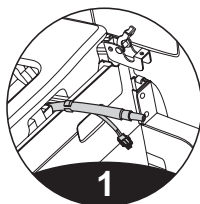

BETJENING

Trin 3+4: Saml inder- og yderbøsningerne på benstøttens aksel.
Bemærk: flangen skal vende ind mod midten af stolen.

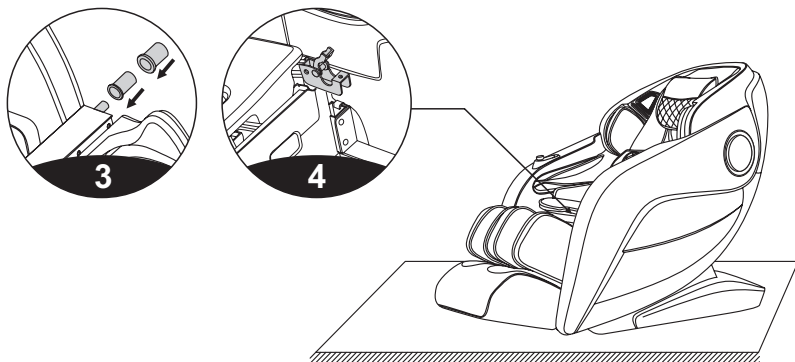

Trin 5+6: Åbn beslaget på stolens forside og hæng benstøtten på stolen.
Bemærk: ledningen og luftslangen skubbes ind i stolen, så de ikke kommer i klemme.

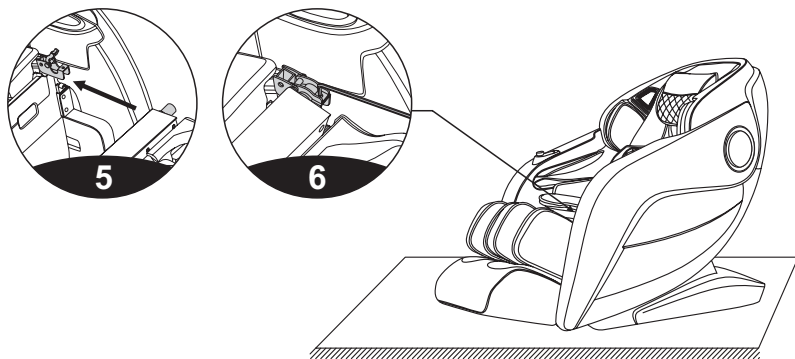

Trin 7: Spænd skruerne (2 x M5*-12.9 og 1 x 6*12*1.5 med en 4# unbrakonøgle) på beslaget og monter plastikkapslerne.
Lynlåsen mellem stol og benstøtten lukkes.

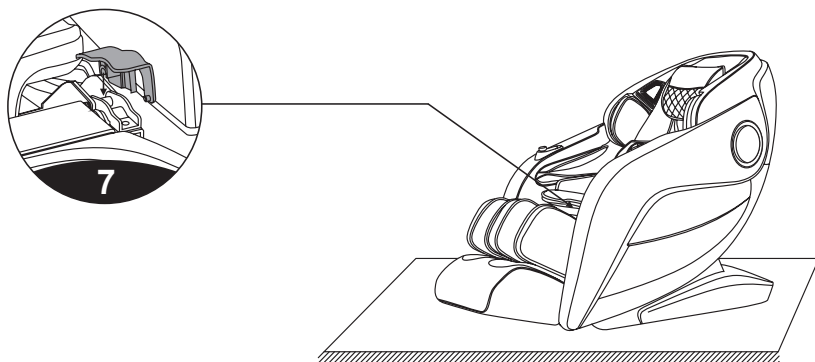

BETJENING

9. Gulvbeskyttelse

- Hvis du placerer massagestolen på et trægulv, anbefales det først at lægge et tæppe på gulvet, da stolen er tung og kan beskadige dit trægulv.

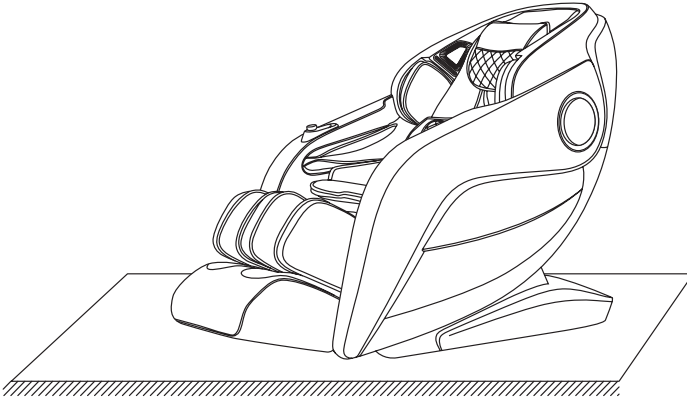

Forsigtig: Selvom massagestolen har hjul, bør du ikke flytte rundt med den på smalle områder. Lad to mennesker løfte stolen. Hold fast i basen og rygstøtten i stedet for armlænene, når du flytter stolen.

10. Flyt stolen

- Sørg for, at alle ledninger er frakoblet og lagt sammen, inden du flytter massagestolen. Man skal være mindst to personer om at flytte massagestolen. Den ene person løfter fodstøtten, og den anden person sænker rygstøtten. Når tyngdepunktet ligger på hjulene, kan massagestolen nemt flyttes til den ønskede placering.

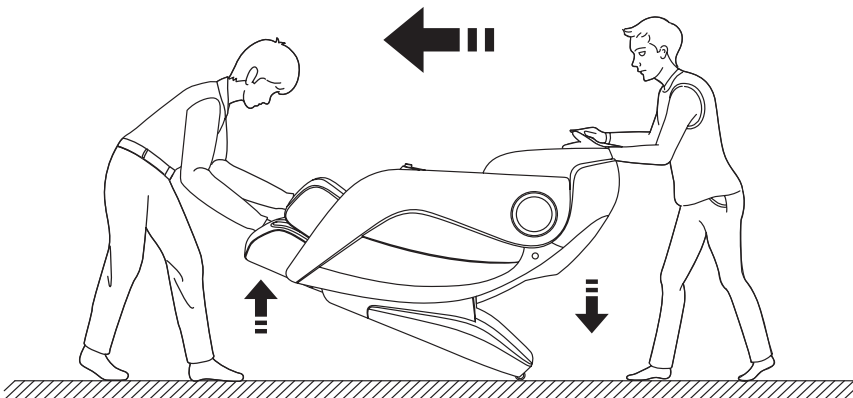

Bemærk: Inden du flytter massagestolen, skal strømmen frakobles og ledningen trækkes ud.

Konfigurering: 2

Produkt navn: Witt Premium Smart 3D massagestol

Spænding: 110-120V - 60 Hz

220-240V - 50Hz/60Hz

Strømforbrug: 220W

Tid: 20 min.

Sikkerhedsdesign: Klasse 1

Materialer: PVC, PA, ståldele og elektriske og elektroniske dele.

REKLAMATION OG SERVICE

VIGTIGT:

Reklamationsretten omfatter materialer og arbejds løn og gælder i 2 år. Ved henvendelse om service, skal du oplyse produktets navn og serienummer og udfylde serviceskemaet på: <https://service.witt.dk/service/da/Other/Service.aspx>. Disse oplysninger findes på typeskiltet. Skriv evt. oplysningerne ned her i brugsanvisningen, så du har dem ved hånden. Det gør det lettere for servicemontøren at finde de rigtige reservedele.

REKLAMATIONSRETEN DÆKKER IKKE:

1. Fejl og skader, som ikke skyldes fabrikations- og materialefejl
2. Almindelig, rimelig slitage
3. Hvis der er brugt uoriginale reservedele
4. Hvis anvisningerne i brugsanvisningen ikke er fulgt
5. Hvis ikke installationen er sket som anvist
6. Hvis ikke-faglærte har installeret eller repareret produktet.

TRANSPORTSKADER

En transportskade, der konstateres ved forhandlerens levering hos kunden, er udelukkende en sag mellem kunden og forhandleren. I tilfælde, hvor kunden selv har stået for transporten af produktet, påtager leverandøren sig ingen forpligtelse i forbindelse med evt. transportskade. Evt. transportskader skal anmeldes omgående og senest 24 timer efter, at varen er leveret. I modsat fald vil kundens krav blive afvist.

UBEGRUNDEDE SERVICEBESØG

Hvis man tilkalder en servicemontør, og det viser sig, at man selv kunne have rettet fejlen, ved fx at følge anvisningerne her i brugsvejledningen eller ved at skifte en sikring i sikringskabet, påhviler det kunden selv at betale for servicebesøget.

ERHVERVSKØB

Erhvervskøb er ethvert køb af apparater, der ikke skal bruges i en privat husholdning, men anvendes til erhverv eller erhvervs lignende formål (restaurant, café, kantine etc.) eller bruges til udlejning eller anden anvendelse, der omfatter flere brugere. I forbindelse med erhvervskøb ydes ingen garanti, da dette produkt udelukkende er beregnet til almindelig husholdning.

SERVICE

Det er altid kundens ansvar, at produktet er tilgængeligt for teknikeren ved brug af reklamationsretten til servicebesøg. Reklamationsretten dækker produktet i den stand, kunden fik det udleveret. Teknikerens arbejde er omfattet af arbejdsmiljølovgivningens regler (fx om tunge løft), hvilket spiller ind på, hvad teknikeren må og ikke må under servicebesøg.

Forbehold for trykfejl.

Apparatet retter sig efter forskrifterne for Den Europæiske Unions direktiv 2012/19/CE, i forhold til bortskaffelse af elektrisk udstyr. Elektrisk og elektronisk udstyr (EEE) indeholder materialer, komponenter og stoffer, som kan være farlige og skadelige for menneskers sundhed og for miljøet, når affaldet af elektrisk og elektronisk udstyr (WEEE) ikke bortskaffes korrekt.

Produkter, der er mærket med den overkrydsede skraldespand, er elektrisk og elektronisk udstyr. Den krydsede skraldespand symboliserer, at affald af elektrisk og elektronisk udstyr ikke må bortskaffes sammen med usorteret husholdningsaffald, men skal indsamles særskilt.

Brugere skal benytte de kommunale indsamlingsordninger for at mindske den miljømæssige belastning i forbindelse med bortskaffelse af affald af elektrisk og elektronisk udstyr og øge mulighederne for genbrug, genanvendelse og nyttiggørelse af dette affald.

For flere detaljer vedrørende behandling og genbrug af dette produkt, kontakt din lokale genbrugsstation.



Takk for ditt kjøp av dette Witt Personal Care produktet.

Før du bruker det, bes du om å lese denne bruksanvisningen grundig, og vær særlig oppmerksom på sikkerhetsforanstaltningene, for å sikre korrekt funksjon og bruk av stolen.

Merk: Vi forbeholder oss retten til løpende å foreta endringer/oppdateringer av produktet uten varsel.

SIKKERHETSANVISNINGER.....	44
OVERSIKT OVER MASSASJESTOLEN.....	48
FUNKSJONER OG EGENSKAPER	49
BETJENING.....	50
1. Slå på massasjestolen.....	52
2. Massasjefunksjoner.....	52
3. Oversikt over hurtigtaster på massasjestolens armlene	70
4. Stemmekontroll	72
5. Slå av massasjestolen og stopp massasjen.....	73
6. Bluetooth.....	73
7. Montering av armlene.....	73
8. Installere benstøtte.....	75
9. Gulvbeskyttelse.....	78
10. Flytt stolen.....	78
SPESIFIKASJONER.....	79
REKLAMASJON OG SERVICE.....	80
MILJØ.....	81

SIKKERHETSANVISNINGER

1. Viktige sikkerhetsanvisninger



- Barn må ikke bruke massasjestolen.
- Massasjestolen skal kobles korrekt til jording. Støpslet skal settes inn i en passende stikkontakt, som er korrekt installert i henhold til alle lokale bestemmelser.
- Trekk støpslet ut etter bruk og før rengjøring, for å unngå person- eller produktskade.
- Følg anvisningene i denne veiledningen.
- Bruk ikke tilbehør som ikke er beregnet til bruk med massasjestolen.
- Massasjestolen er utelukkende til innendørs bruk.
- Les denne bruksanvisningen grundig før du betjener massasjestolen.
- Det er forbudt å bruke massasjestolen til annet enn den tilsiktede bruken.
- Bruk ikke massasjestolen i mere enn 20 minutter av gangen.
- Bruk ikke massasjestolen, hvis stoffet er skadet eller ødelagt.
- Bruk ikke massasjestolen, hvis ventilasjonshullene er tildekket eller blokkerte.
- Mist ikke gjenstander ned i massasjestolen.
- Ikke sov i massasjestolen, når massasjestolen er i gang.
- Brug ikke massasjestolen, når du er beruset, eller hvis du har det dårligt.
- For å unngå ubehag, bør massasjestolen tidligst brukes en time etter et måltid.
- Bruk ikke overdreven kraftig massasjefunksjon, for å unngå skader.

2. Miljøet hvor stolen brukes

- Bruk ikke massasjestolen ved høye temperaturer eller i fuktige miljøer slik som på badet.
- Bruk ikke massasjestolen, hvis temperaturen endres markant.
- Bruk ikke massasjestolen i et svært støvete eller brannfarlig miljø.
- Sørg for å ha god plass rundt massasjestolen og god ventilasjon.

3. Følgende personer frarådes å bruke massasjestolen

- Personer som lider av osteoporose (benskjørhet).
- Personer med hjertesykdom, eller som bruker elektroniske medisinske apparater, som er i kroppen, som f.eks. pacemaker etc.
- Personer med feber.
- Kvinner som er gravide eller menstruerer.
- Personer med hudsykdom eller personer med skadet hud.
- Barn under 14 år, eller personer med fysiske, sensoriske eller mentale utfordringer, som ikke har tilstrekkelig erfaring og kunnskap. Unntaket er tilfeller når disse personene er under oppsyn.
- Personer som er under behandling av lege, eller personer som føler sig uvel.
- Personer som er våte, må ikke bruke massasjestolen.
- Massasjestolen er utstyrt med varmfunksjon, så personer som er varmefølsomme, bør bruke den med særlig omtanke.

4. Sikkerhet

- Kontroller at strømforsyningen passer til dette spesifikke produktet. Vennligst ikke bruk strømforsyning som overskrider den anbefalte elektriske spenningen, da det kan forårsake brannulykker eller produktskade.
- For å unngå støt, trekk hverken støpslet ut eller sett det i med fuktige hender.
- La ikke vann trenge inn i massasjestolen for å unngå elektrisk støt eller produktskade.
- Ledningen må ikke skades eller bøyes mye. Du må ikke endre på det elektriske kretsløpet.
- Bruk ikke en våt klut for å rengjøre massasjestolens elektriske deler, f.eks. støpslet og stikkontakten.
- Hold avstand til massasjestolen under strøbrudd for å unngå skader, hvis strøm- men plutselig kommer tilbake.

- Bruk ikke massasjestolen, hvis den ikke virker korrekt. Vennligst kontakt lokal forhandler med det samme.
- Bruk ikke massasjestolen, hvis du føler deg utilpass. Kontakt en lege.
- Massasjestolen er ikke beregnet til bruk av barn eller personer med fysiske, sensoriske eller mentale utfordringer eller personer, som ikke har tilstrekkelig erfaring og kunnskap. Unntaket er hvis personen instrueres i bruken av produktet, og hvor de i begynnelsen er under oppsyn av en person som er ansvarlig for deres sikkerhet.
- Før tilsyn med barn, så de ikke leker med massasjestolen.
- Hvis ledningen eller støpslet på noen måte blir skadet, skal du frakoble den fra strømforsyningen med det samme, samt konsultere en autorisert elektriker for reparasjon eller utskiftning.

5. Vedlikehold

- Ingen, bortsett fra autorisert personale utvalgt av vår virksomhet, bør demontere, vedlikeholde eller bygge om denne massasjestolen. Ved problemer, vennligst kontakt lokal forhandler med det samme.
- Glem ikke å koble fra strømmen etter bruk.
- Hvis ledningen eller støpslet på noen måte blir skadet, skal du frakoble den fra strømforsyningen med det samme, samt konsultere en autorisert elektriker for reparasjon eller utskiftning.
- Rull ledningene sammen og oppbevar massasjestolen et støvfritt, tørt sted, hvis massasjestolen ikke brukes på lengere tid.
- Oppbevar ikke massasjestolen på et sted med høye temperaturer eller nær åpen flamme og unngå å utsette den for direkte sollys over lengere tid.
- Bruk ikke massasjestolen, hvis stikkkontakten sitter løst.
- Tørk av massasjestolen med en tør klut, når du rengjør den. Bruk ikke tynner eller sprit.
- De mekaniske delene på massasjestolen er spesialdesignede. Det er ikke nødvendig med spesielt vedlikehold.
- Bruk ikke kraftige løsningsmidler til å behandle dette produktet.
- Rull eller trekk ikke massasjestolen over ujevne overflater. Massasjestolen skal løftes, hvis den skal flyttes.
- Bruk ikke massasjestolen kontinuerlig; la den ikke gå uavbrutt.

6. Funksjonsfeil kan skyldes:

Det er naturlige bevegelseslyder, hvis motoren brummer når den er i bruk.

- Hvis fjernkontrollen ikke virker, kontroller om støpsel og ledning er korrekt tilkoblet, og sørg for å slå på kontakten.
- Hvis den beregnede driftstiden er gått, vil massasjestolen automatisk slå seg av. Hvis massasjestolen kontinuerlig er i drift, vil temperaturbeskyttelsen sørge for at massasjestolen automatisk slår seg av. Massasjestolen kan brukes igjen etter en halv times pause.

7. Oppbevaring

- Temperatur ved oppbevaring: -5 °C - 35 °C
- Fuktighetsgrad: 20 % til 80 %.
- Oppbevares ikke i nærheten av brannfarlige eller etsende gaser, f.eks. bensin.

SIKKERHETSANVISNINGER

⚠ Advarsel:

Press ikke ned på benstøtten når denne løftes, for å unngå at massasjestolen tipper forover og for å forhindre person- eller produktskade.

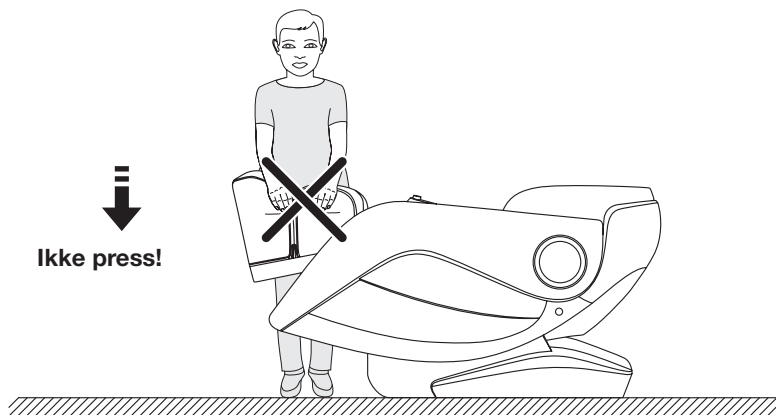

⚠ Advarsel:

Vær oppmerksom på at massasjearmen ikke er plassert i setet før du setter deg i stolen, for å unngå person- eller produktskade.

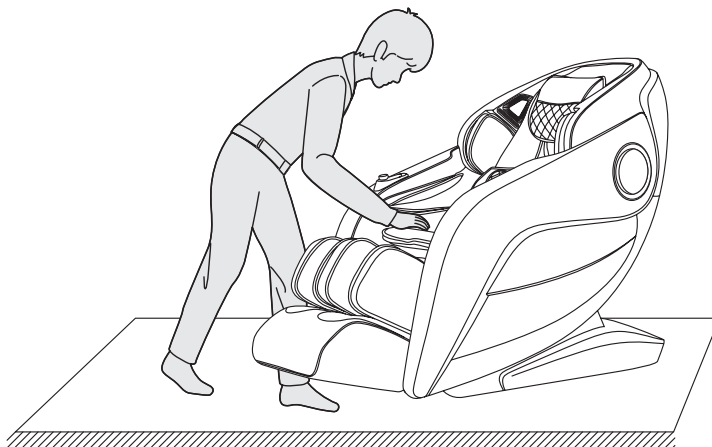

**Advarsel:**

Sørg for at ledningen eller støpselet ikke trekkes ut når massasjestolen er i standby, eller er slått på, for å unngå elektrisk støt eller produktskade. Det anbefales å trekke ut ledningen og gjemme den, etter bruk av massasjestolen.

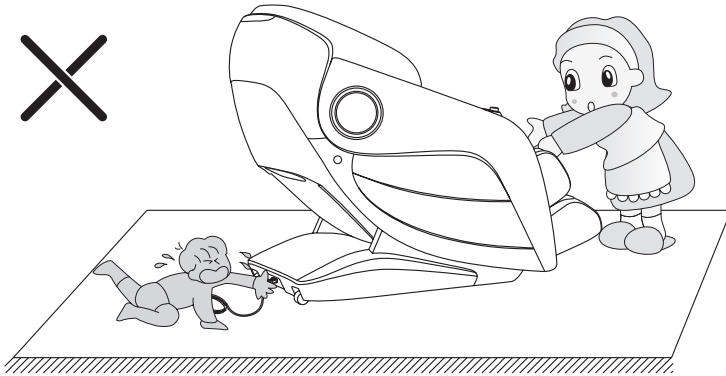
**Advarsel:**

Sørg for at barn eller kjæledyr ikke oppholder seg, eller leker under eller ved massasjestolen, benstøtten og bak-bekledningen, før du aktiverer zero gravity-funksjonen, for å unngå person- og produktskade. Det er ikke tillatt for barn og dyr å leke på massasjestolen, spesielt ikke når den er i bruk. Man må heller ikke stå eller sitte på ryggenet eller armlenet.

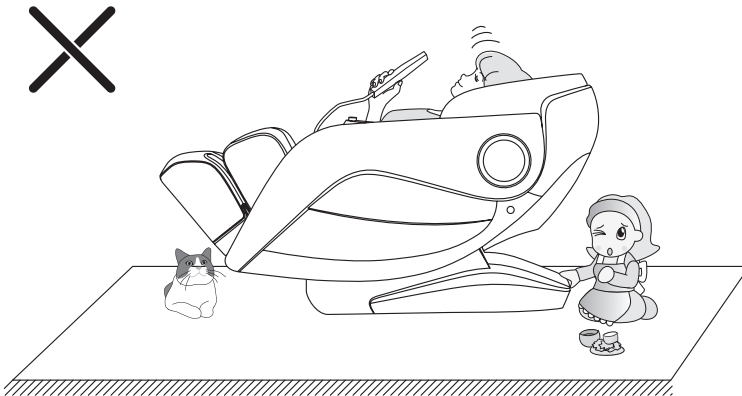

OVERSICHT OVER MASSAGESTOLEN

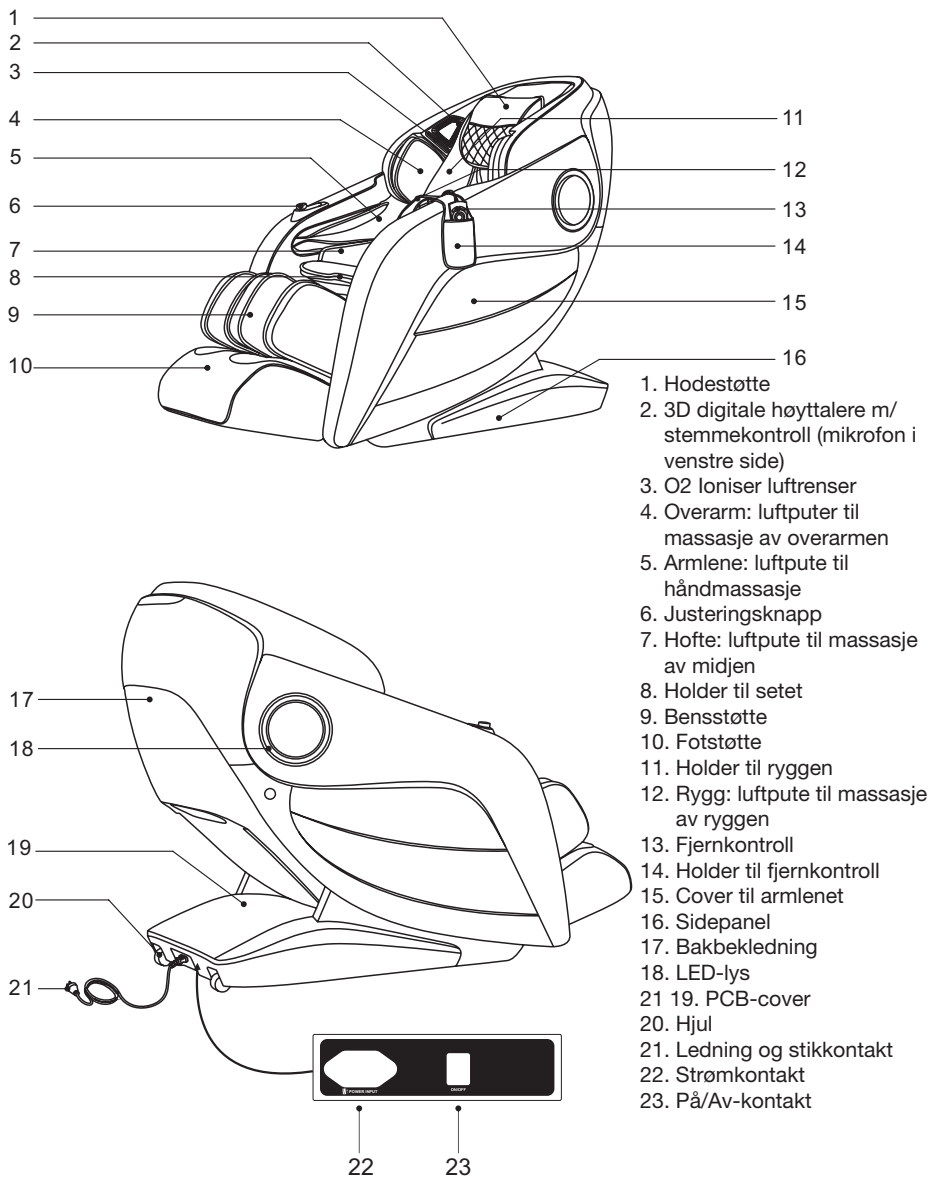

- Massasjestolen er designet med en intelligent og lydløs 3D-massasjehånd, som kan bevege seg opp og ned, trykke forover og trekke tilbake.
- Skuldersporingfunksjonen kan registrere skuldrenes presise posisjon og kan også justeres manuelt.
- Intelligent teknologi leser automatisk kroppens høyde, størrelse og form og justerer etter dette, så kroppens massasje- og akupressurpunkter behandles korrekt.
- 8 forhåndsinnstilte automatiske massasjeprogrammer: Fast (Rask), Komfort (Komfort), Relax (Avslapping), Stretch (Strekk), Full body (Hele kroppen), Shoulder and neck (Skulder og nakke), back and waist (rygg og midje) samt full lufttrykkmassasje.
- 3 hukommelsefunksjoner: Hukommelse I, hukommelse II, Hukommelse III.
- Funksjonen for massasje av overkroppen: Det er 5 forskjellige massasjeposisjoner å velge mellom:

Full (hel), partial (delvis), fixed point (fikseret punktmassasje), upper back (øverste del av ryggen), lower back (nederste del av ryggen)

Shoulder grasp (skuldermassasje), kneading, tapping (lett banking), shiatsu (tradisjonell japansk massasje), kneading and tapping (knaing og lett banking) samt 3D.

6 massasje teknikker 5 forskjellige massasje hastigheter, som kan justeres.

Når man har valgt tapping og shiatsu (tradisjonell japansk massasje), er det mulig å velge mellom 5 forskjellige nivåer.

- Lufttrykkmassasje: trykkmassasje på armene (med 8 luftputer), trykkmassasje på overarmen (med 4 luftputer) samt tre nivåer trykkintensitet å velge mellom.
- Lufttrykkmassasje/underkroppen: Massasje av midjen (med 4 luftputer), ben og hofter trykkmassasje (26 luftputer), lufttrykkmassasje av føttene (18 luftputer) samt tre forskjellige lufttrykkintensiteter, som det kan velges mellom.
- Varmefunksjonen for rygg og ben bruker karbonfiber som en infrarød varmekilde. Massasjestolen er designet med funksjonen Zero Wall, og stolen vil utelukkende bevege seg innenfor sin egen akse, når ryggstøtten lenes tilbake.
- Ryggstøttens SL-form: Den 135 cm lange L-formede hellingen gir deg den mest avslappende massasjestillingen og masserer deg fra nakken til lårene. Det ergonomiske designet sikrer, at ryggstøtten holdes i den riktige S-formen.
- Intelligent stemmekontroll og identifikasjonsfunksjon (mikrofon i venstre side).
- Musikkssystem: designet med 3D digitale høyttalere i høyre og venstre side.
- Det kan spilles musikk trådløst med Bluetooth på en smart phone eller tilsvarende utstyr.
- Waist Twisting-funksjon: bruker venstre og høyre massasjeputer til å massere midjen, hvilket løsner opp i fastlåste og spente muskler.
- Det høye armlenet er utstyrt med følgende knapper: negativ oxygen ion (luftrensner), hevefunksjon, senkefunksjon, zero gravity, pause, auto-innstilling, fot- og benjustering.
- Heve- eller senkejustering av ben, løft eller senk ben og rygg, zero gravity I eller zero gravity II.
- Foot Roller (fotrulle) massasje funksjon: under føttene sitter to par roterende valser, som masserer tær, fotbue og hel.
- Fotstøtten er utstyrt med en automatisk sensor, som registrerer dine bens lengde. Når dine ben er enten hevet eller senket i en passende vinkel, vil fotstøtten automatisk registrere lengden på dine ben og finne frem til det mest komfortable massasjeområdet.
- Armlene med LED-lys.
- Konfigurering av O₂ Ioniser ved armlenet.
- Øverste massasjearm er utstyrt med bredde-justering, som kan tilpasses brukerens skulderbredde.
- Auto-Av. Massasjestolen nullstiller automatisk.
- TFT-fargeskjerm manuell fjernkontroll.

BETJENING

FJERNKONTROLL

Skjermen

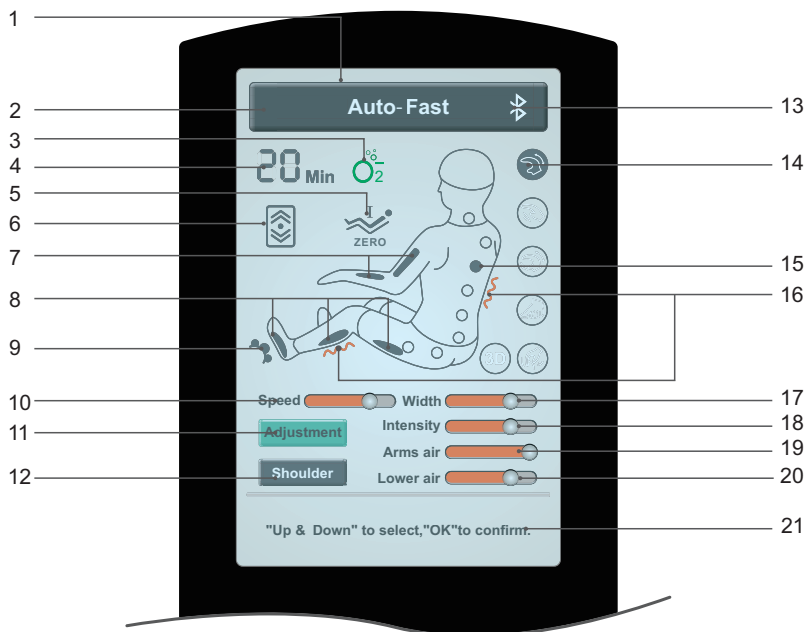

Merk: Fjernkontrollen viser farge, massasje-funksjoner og tilhørende ikoner.

Vennligst vær oppmerksom på det aktuelle produktet!

1. FT fargedisplay
2. Status for massasje
3. Negativ oxygen ion luftrensar
4. Timer
5. Zero gravity
6. Justering av rygg
7. Luftrykkmassasje av arm
8. Luftrykkmassasje av ben og føtter
9. Fotruller
10. Justering av hastighet
11. Justering
12. Justering av skulderposisjon
13. Bluetooth
14. Massasje-innstillinger
15. Massasje-posisjon
16. Ben og rygg, varmedisplay
17. Justering av bredde
18. Justering av massasjestyrke
19. Justering av luftrykk: armer
20. Justering av luftrykk: underkropp
21. Viser status for dine valg

Knapper

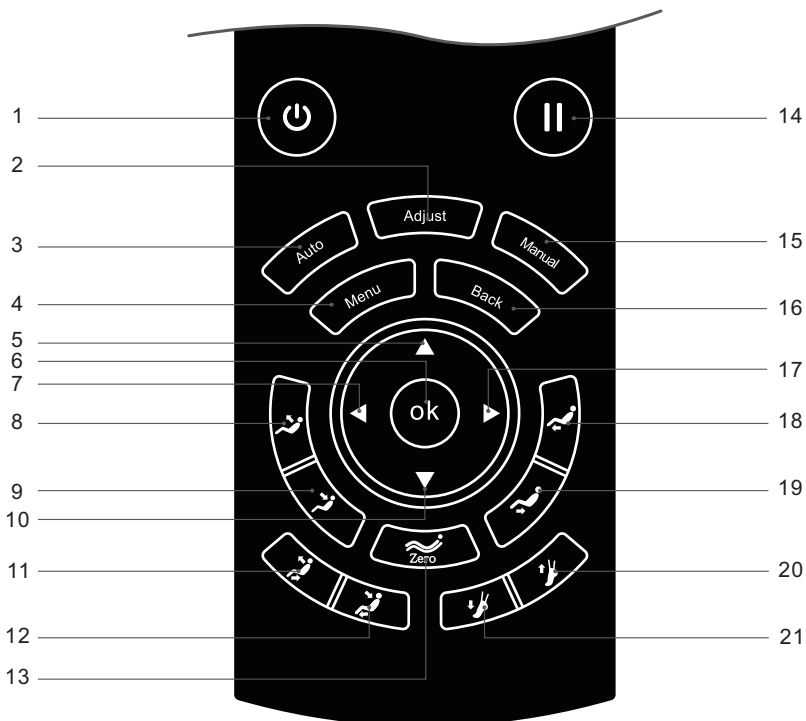

1. På/Av: slår på og av massasjestolen
2. Adjust: justeringsknapp: menyen for massasjefunksjoner
3. Auto: automatiske funksjoner
4. Menu: hovedmenyen
5. Pil opp: navigasjonsknapp
6. OK: bekrefter valg
7. Pil til venstre: navigasjonsknapp
8. Ryggstøtte: hever posisjonen
9. Ryggstøtte: senker posisjonen
10. Pil ned: navigasjonsknapp
11. Sittende posisjon: massasjestolen heves opp i loddrett posisjon
12. Liggende posisjon: massasjestolen senkes til liggeposisjon
13. Zero gravity: Juster massasjestolens helling (Zero gravity består av to nivåer i massasjekraft, som møter ulike personers behov).
14. Pause: setter alle funksjoner på pause
15. Manuel: manuelle funksjoner
16. Back: gå tilbake til massasjeinformasjon på skjermen
17. Pil til høyre: navigasjonsknapp
18. Benstøtte: hever posisjonen
19. Benstøtte: senker posisjonen
20. Fodstøtte: forkort
21. Fodstøtte: forleng

1. Slå på massasjestolen

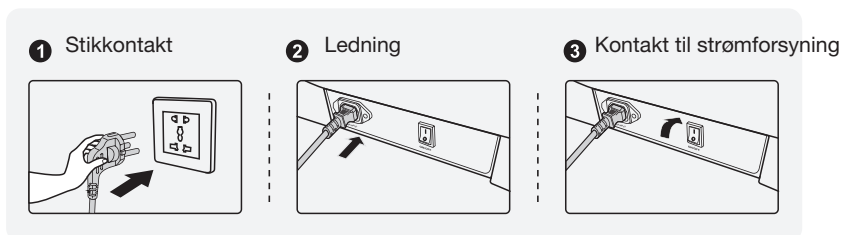

2. Massasjefunksjoner

1) Standby

- Massasjestolen har ikke programmer tilgjengelig, når den er på standby.



2) Start massasje

- Trykk på På/Av for å begynne en massasje, gå inn i skjerm-menyen, ryggstøtteposisjon forblir i startposisjon, benstøtten heves litt, velg en innstilling i auto-innstilling for å starte massasjen. Massasjestolen vil automatisk slås av, hvis auto-innstilling ikke velges innen 5 minutter.

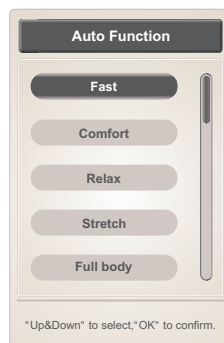

- Velg en innstilling i auto-innstilling, ryggstøtte og benposisjon justeres inn i forhold til hellingen.
- Etter å ha justert hellingen, vil massasjestolen automatisk registrere skuldrenes og kroppens posisjon (merk: FAST-innstilling registrerer utelukkende skuldrenes posisjon, alle andre innstillinger registrerer både skuldrene og hele kroppen), vent inntil registreringer avsluttes. Hvis det trykkes på OK, vil massasjestolen starte massasjen uten først å ha registrert skuldrene og kroppens posisjon.

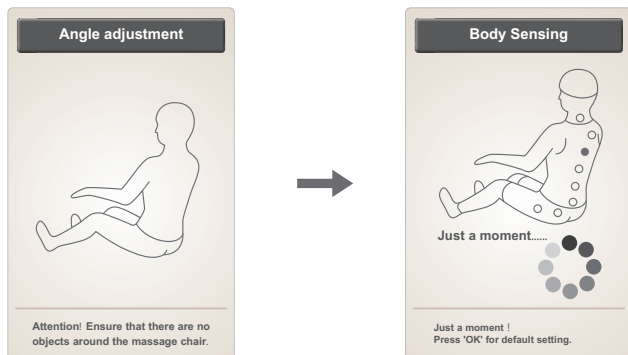

- Etter å ha registrert skuldrenes posisjon (som avgir en lyd), kan skuldrenes posisjon justeres, alt etter brukerens høyde. Det er 11 nivåer å justere mellom. Foretas det ingen justeringer innenfor 10 sekunder, går massasjestolen til massasjefunksjonen automatisk. Man kan også trykke på OK-knappen for at starte massasjen øyeblikkelig. Hvis massasjestolen ikke registrerer skulderposisjon, startes massasjen ut fra standardinnstilling.

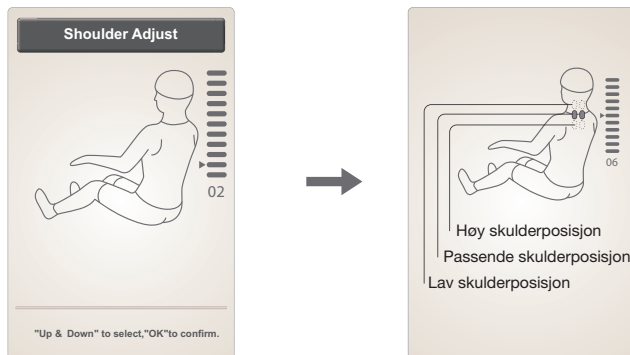

Knapp	Beskrivelse
	Flytt massasjekulene opp, inntil posisjonen er riktig
	Flytt massasjekulene ned, inntil posisjonen er riktig

BETJENING

- Når du er inne i massasje-innstillingen, kan skulderposisjonen justeres i 'Shoulder Adjust' på skjermen.

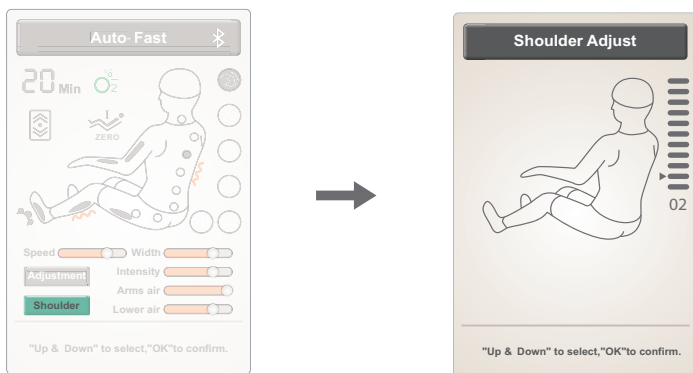

3) Pause

- Hvis det trykkes på Pause under en pågående massasje, stopper alle massasjefunksjoner. Trykkes det igjen på Pause, vil massasjen gjenopptas. Hvis pausen varer mere enn 20 minutter, vil massasjefunksjonen automatisk slås av.

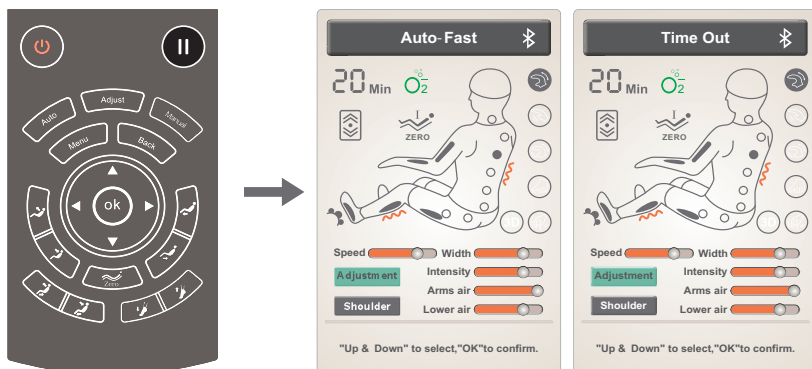

4) Menu

- Menu viser alle massasjefunksjonene og inkluderer: Auto-funksjon, Manual-mode (manuell), Adjustment (justering), Customize (brukerdefinert), Setting (innstillinger), Device Information (produktinfo).
- Trykk Pil opp eller Pil ned for å velge innstilling. Trykk OK for å bekrefte ditt valg. Trykk på Back for å vende tilbake til dine valgmuligheter

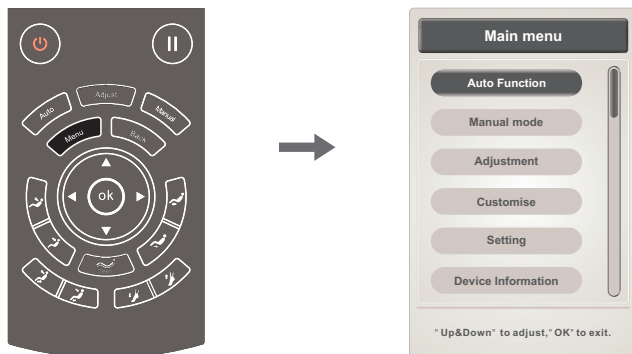

5) Automatisk

- Trykk på Menu for å gå til hovedmenyen på skjermen, velg autofunksjons-ikonet på skjermen: auto-innstilling inkluderer 8 massasjeprogrammer: Fast (Rask), Komfort (Komfort), Relax (Avslapping), Stretch (Streck), Full body (Hel kropp), Shoulder and neck (Skulder og nakke), back and waist (rygg og midje) samt full lufttrykkmassasje.
- Trykk Pil opp eller Pil ned for å velge massasjefunksjon. Trykk OK for å bekrefte ditt valg. Trykk på Back/returknapp for å vende tilbake til dine valgmuligheter.

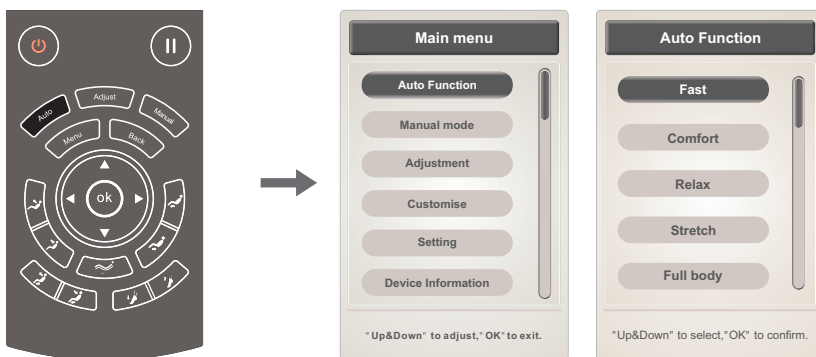

Merk: Den valgte massasjefunksjon vises under massasjestatus på skjermen. Trykk på Back/returknapp for å se status.

Funksjon	Beskrivelse
Fast	Velg Fast for å få full effekt av massasjen
Comfort	Gir den mest behagelige massasjeopplevelsen
Relax	Mild og behagelig dybdemassasje, som gjør kroppen avslappet og reduserer tretthet
Stretch	Bruker trykket fra luftputene til å gi en massasje som lindrer muskelspenninger i midjen
Full body	Dybdemassasje, gir ny energi til kroppen
Neck and shoulder	Fokus på skulder og nakke, lindrer effektivt ømme og trette muskler
Back and waist	Fokus på rygg og midje. Lindrer ømme muskler.
Full pressure	Fokus på overarm, arm, kne, ben og fot. Gir avslapping til hele kroppen.

6) Manuell-innstilling (gå direkte til manuell-innstilling på skjermen)

- Trykk på Menu for å gå til hovedmenyen på skjermen, velg manuell-ikonet på skjermen. Manuell-innstilling inkluderer: massasje-innstilling, massasjeposisjon, lufttrykkmassasje og andre funksjoner.
- Trykk på venstre eller høyre pil for å endre undermenyen, trykk deretter på Pil opp eller Pil ned for å velge massasjefunksjon. Trykk på Back/returknapp for å gå tilbake.

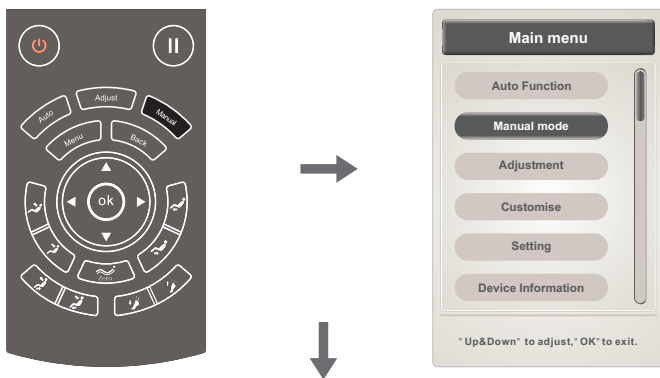

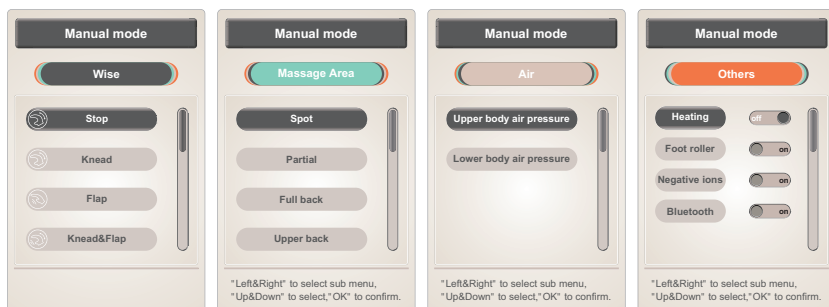

01) Manuell-innstilling (manuell massasje-innstilling)

- Manuell-innstilling inkluderer 6 typer massasje: kneading, tapping, kneading and tapping, shiatsu, 3D, shoulder lifting. Velges tapping og shiatsu kan bredden justeres. Ved andre massasjetyper kan hastigheten justeres, med unntak av stopp-funksjonen.
- Trykk opp eller ned for å velge massasjeikon. Trykk på OK for å bekrefte ditt valg.

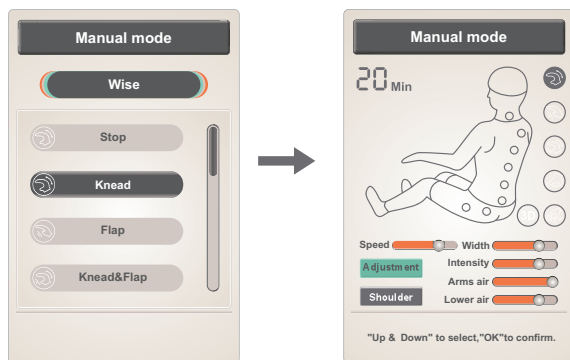

Merk: Hvis det trykkes på Stoppikonet, vil alle massasjefunksjoner stoppe. Trykkes det på et massasjeikon, vil den valgte massasjetype startes.

Funksjon	Beskrivelse	
Kneading	Hastighet	Juster mellom: 5 hastigheter 5 bredder
Tapping	Hastighet og bredde	
Kneading and tapping	Hastighet	
Shiatsu	Hastighet og bredde	
Shoulder lifting	Hastighet	
3D	Hastighet og bredde	

BETJENING

02) Manuell-innstilling (manuell massasje-posisjon)

- Manuell-innstilling (massasje-posisjon): Fixed point, partial, full back, upper back og lower back.
- Trykk på opp eller ned for å velge ikonet partial massage. Trykk på OK for å bekrefte ditt valg.

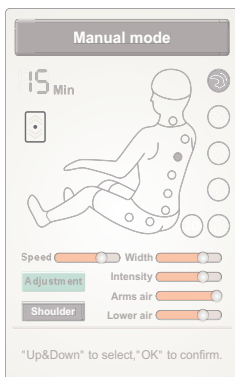
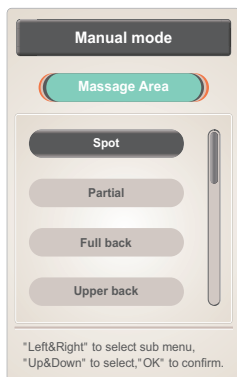

Fiksert punktmassasje

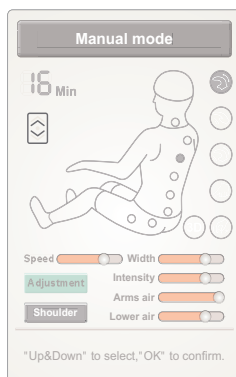

Partiel massage

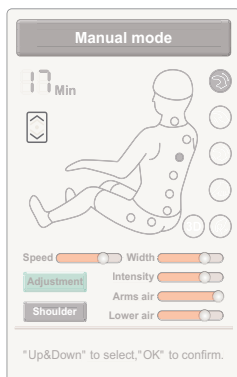

Hele ryggen

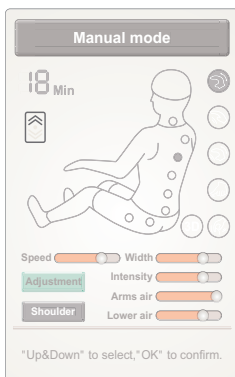

Øverste del av ryggen

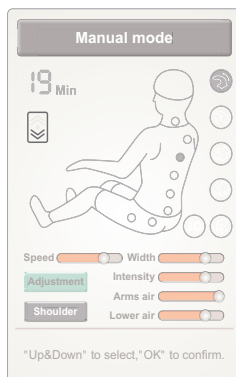

Nederste del av ryggen

Funksjon	Beskrivelse	
Fiksert punkt-massasje	Massasje på et bestemt område	Juster opp eller ned for massasjeområdet, når det velges fiksert punktmassasje eller delvis massasje
Partiel massage	Delvis massasje frem og tilbake på et lite område	
Øverste del av ryggen	Massasje for øverste del av ryggen	
Nederste del av ryggen	Massasje for nederste del av ryggen	
Hele ryggen	Massasje for hele ryggen	

03) Manuell-innstilling (manuell lufttrykkmassasje)

- Manuell-innstilling (lufttrykkmassasje) inkluderer: Upper body air pressure (lufttrykkmassasje overkropp) og Lower body air pressure (lufttrykkmassasje underkropp).
- Trykk på opp eller ned for å velge mellom de forskjellige lufttrykkmassasjene. Trykk på OK for å bekrefte ditt valg.

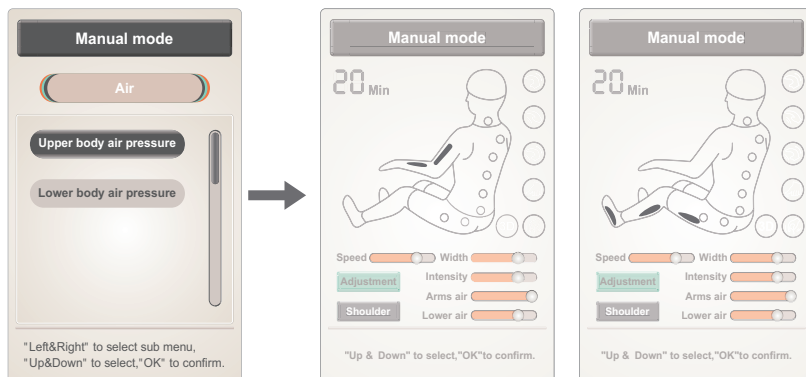

Funksjon	Beskrivelse
Luftrykkmassasje overkropp	Slå på eller av luftrykksmassasje for overkroppen
Luftrykkmassasje underkropp	Slå på eller av luftrykkmassasje for underkroppen

04) Manuell-innstilling (manuell ekstra)

- Manuell-innstilling (ekstra) inkluderer: Heating (varme), Foot roller (fotruller) (massasje under føttene), Negative ions og Bluetooth.
- Trykk på opp eller ned for å velge den ønskede massasjefunksjonen. Trykk på OK for å aktivere eller deaktivere funksjonen.

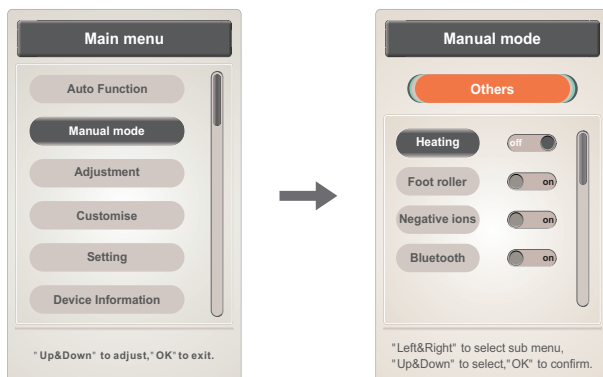

BETJENING

Manuell-innstilling (ekstra ryggvarme)

- Trykk på OK for å aktivere eller deaktivere varmefunksjon. Etter 3 minutter vil varmefunksjonen være aktivert.
- Trykk på opp eller ned for å velge andre massasjefunksjoner. Trykk på Back/returknappen for å gå tilbake.

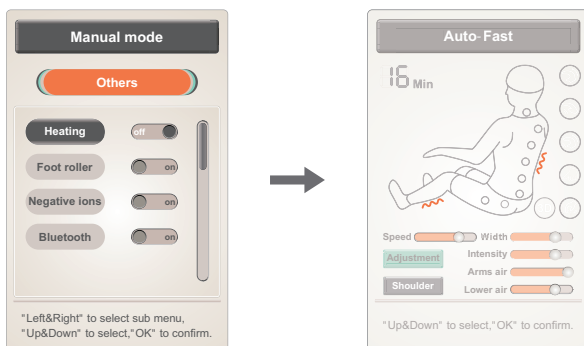

Manuell-innstilling (ekstra fotruller)

- Trykk på OK for å aktivere eller deaktivere funksjonen Foot Roller.
- Trykk på opp eller ned for å velge andre massasjefunksjoner. Trykk på Back/returknapp for å gå tilbake.

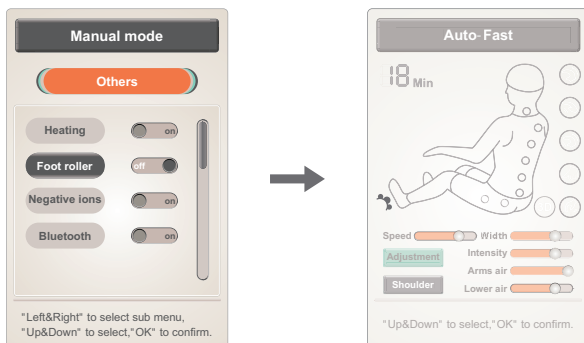

Manuell-innstilling (extra-negative oxygen ions)

- Trykk på OK for å aktivere eller deaktivere funksjonen negative oxygen ions.
- Trykk på opp eller ned for å velge andre massasjefunksjoner. Trykk på Back/returknapp for å gå tilbake.

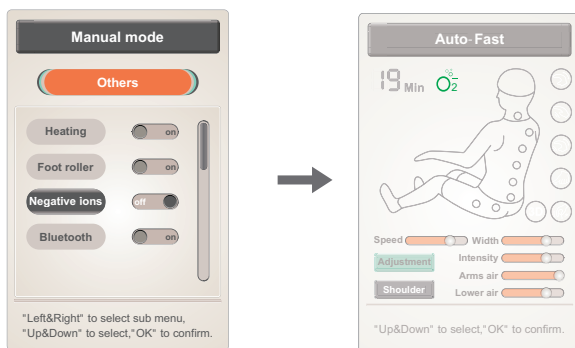

Manuell-innstilling (extra Bluetooth)

- Trykk på OK for å aktivere eller deaktivere Bluetooth-funksjonen.
- Koble Bluetooth i massasjestolen med Bluetooth i din telefon eller annet Bluetoothutstyr.

Du kan bruke Bluetooth til å avspille musikk via trådløs kobling.

- Trykk på opp eller ned for å velge andre massasjefunksjoner. Trykk på Back/returknapp for å gå tilbake.

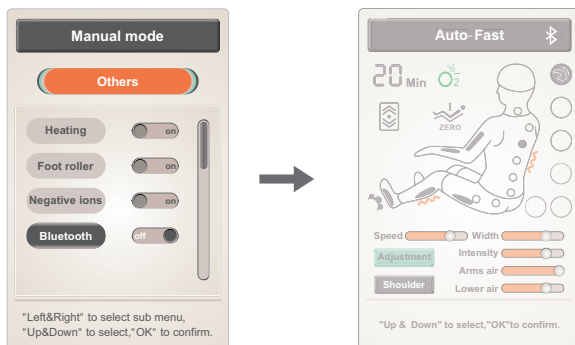

7) Adjust (justeringsfunksjon) (Direkte adgang til justering: trykk på Adjust-knappen for å gå til justeringsfunksjonen på skjermen)

- Trykk på Menu for å komme til hovedmenyen på skjermen, velg Adjustment-ikonet: inkluderer massasje-innstilling, massasje-rekkevidde, massasje-intensitet samt andre justeringsmuligheter for massasje.
- Trykk på venstre eller høyre pil for å gå til undermenyen. Velg massasje-funksjonen i menyen, trykk på opp eller ned for å velge justeringsfunksjon. Trykk på OK for å bekrefte, eller trykk på Back for å gå tilbake.

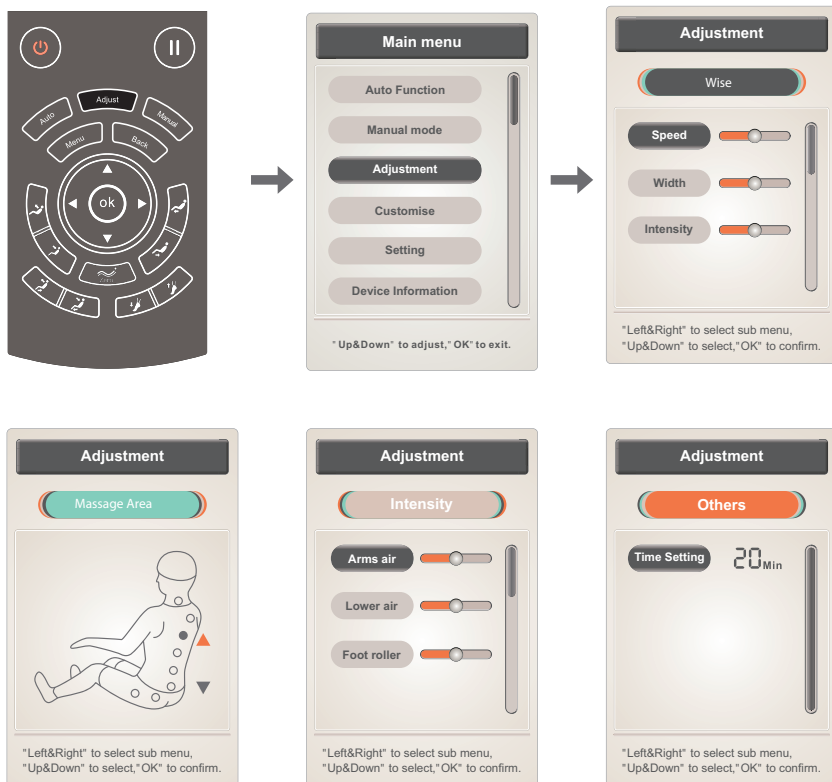

Direkte adgang til justering: trykk på Adjust-knappen for å gå til justeringsfunksjonen på skjermen.



01) Adjustment-funksjoner

- Justeringsfunksjon (massasje-innstilling) inkluderer: Speed (hastighet), width (bredde), Intensity (intensitet) mm.
- Trykk på opp eller ned for å velge hastighet eller bredde. Trykk på OK for å justere nivå for hastighet og bredde.

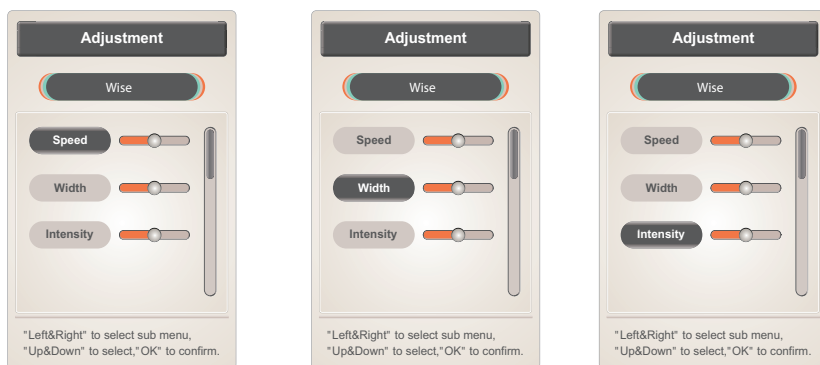

Merk:

Hastighet: 5 nivåer for massasje-hastighet.

Rekkevidde: 5 nivåer for bredde i tapping og shiatsu-mode.

BETJENING

02) Adjustment: Juster massasjeområdet manuelt

- Justeringsfunksjon (massasjeområde): ved fiksert punktmassasje eller delvis massasje, trykk på Pil opp og massasjehodet vil bevege seg oppover eller stoppe. Trykk på Pil ned og massasjehodet vil bevege seg nedover eller stoppe.
- Trykk opp eller ned for å justere massasjeområdet.

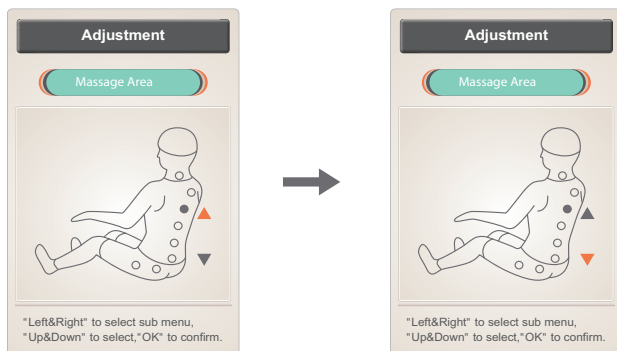

03) Adjustment: Juster intensitet

- Justeringsfunksjonen intensitet inkluderer: lufttrykkmassasje av overkropp, lufttrykkmassasje av underkropp, fotruller. Med 3 justeringsnivåer.
- Trykk opp eller ned for å velge lufttrykkintensitet i luftmassasjen eller fotrulle-intensitet. Trykk på OK for å justere intensiteten.

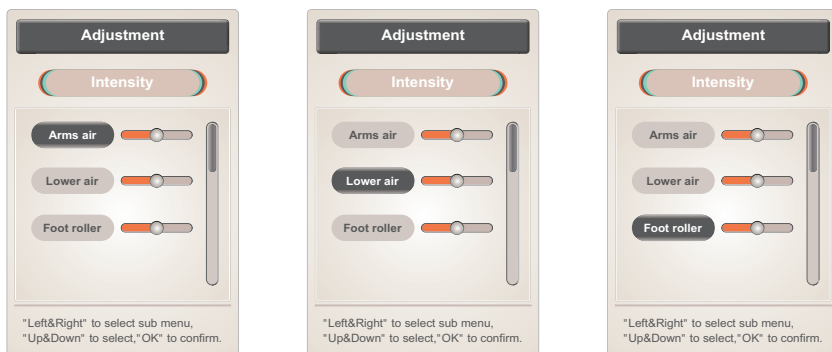

04) Adjustment: Juster tid

- Justeringsfunksjon (andre justeringer): Inntil timeren. Trykk på OK for å justere tiden med 5-minutters intervaller for hvert trykk. Når du overskrider 40 minutter, går timeren tilbake på 0.
- Trykk på OK for å justere tiden (trykk på OK-knappen én gang, det legges 5 minutter til tiden. Det kan legges til minst 5 minutter og høyst 40 minutter).

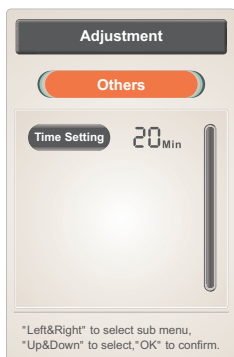

8) Brukerdefinert

- Trykk på Menu for å gå til hovedmenyen. Velg Customize. Funksjonen Customize inkluderer hukommelses- og overføringfunksjonene Memory I, Memory II og Memory III.
- Trykk på Pil til høyre eller venstre for å velge oppbevaring eller overføring. Trykk på OK for å bekrefte ditt valg.
- Trykk på Pil opp eller ned for å velge hukommelseprogrammene: Memory I, Memory II, Memory III.
- Oppbevaring: arkiver alle nåværende massasje-innstillinger, lufttrykkmassasje, vinkler/hellinger og andre massasjefunksjoner.
- Overføring: går tilbake til seneste massasje-innstilling, lufttrykkmassasje, vinkel/helling og andre massasjefunksjoner.
- Trykk på Back for å gå tilbake.

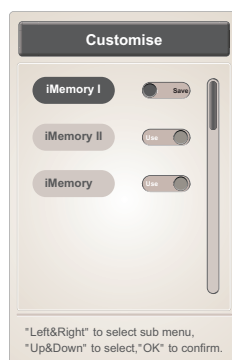

BETJENING

9) Setting (innstillinger)

- Trykk på Menu for å gå til hovedmenyen på skjermen. Velg ikonet Setting og gå inn i innstillingene, som inkluderer: Language (språk), Back Light (skjermens lysstyrke), Lock Screen (lås skjerm) mm.
- Trykk på venstre eller høyre pil for å gå til undermenyen. Trykk på Pil opp eller Pil ned for å velge funksjon, eller trykk på Back for å gå tilbake.

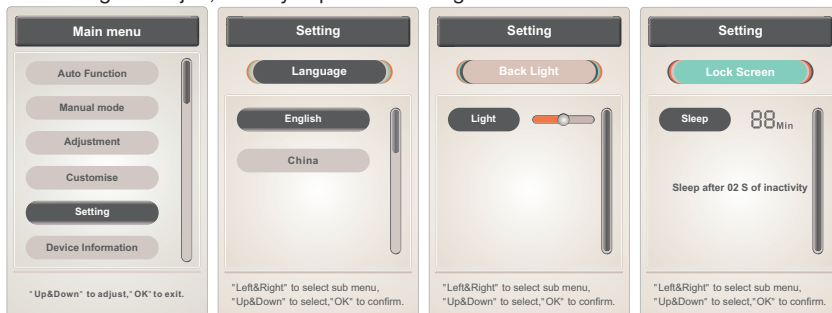

01) Setting: language (språk)

- Still inn språk: Still inn språk til English (engelsk) eller China (kinesisk).
- Trykk på opp eller ned for å velge et av språkene. Trykk på OK for å bekrefte ditt valg.

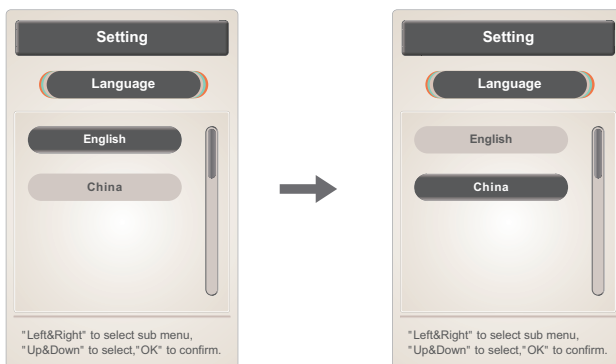

02) Setting: lock screen (Lås skjerm)

Still inn Lås skjerm: inkluderer innstilling av tid eller funksjonen Lås aldri, automatisk lås ved inaktivitet i 2 sekunder.

- Trykk på OK på fjernkontrollen for å justere tidspunktet for Lås skjerm. Låsing av skjerm kan stilles inn til 15 sekunder, 30 sekunder, 1 minutt, 2 minutter eller Lås aldri.

03) Setting (lysstyrke)

- Still inn lysstyrke: 5 justeringsmuligheter.
- Trykk på Back for å gå tilbake.

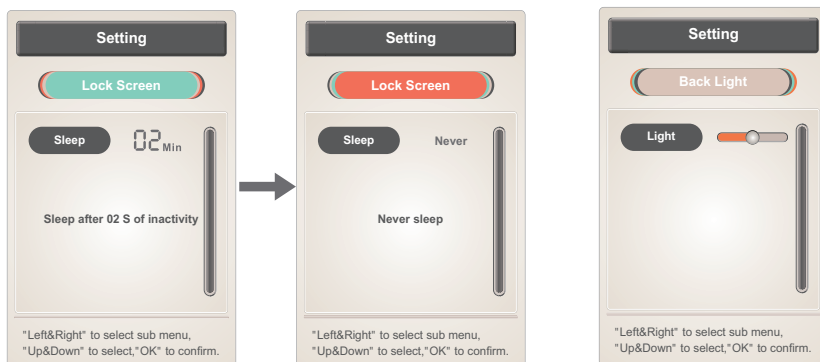

02) Setting: lock screen (Lås skjerm)

Still inn Lås skjerm: inkluderer innstilling av tid eller funksjonen Lås aldri, automatisk lås ved inaktivitet i 2 sekunder.

- Trykk på OK på fjernkontrollen for å justere tidspunktet for Lås skjerm. Låsing av skjerm kan stilles inn til 15 sekunder, 30 sekunder, 1 minutt, 2 minutter eller Lås aldri.

03) Setting (lysstyrke)

- Still inn lysstyrke: 5 justeringsmuligheter.
- Trykk på Back for å gå tilbake.

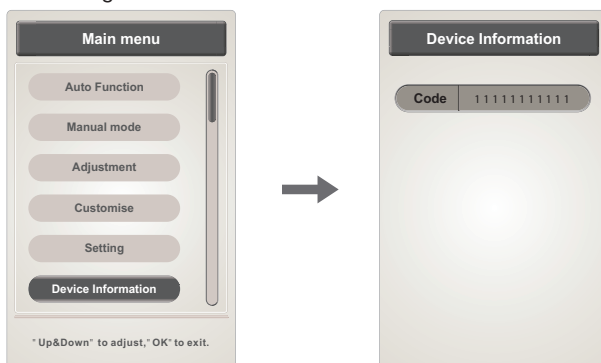

BETJENING

11) Zero gravity

- Trykk på Zero gravity for å justere posisjonen for Zero gravity. Velg zero gravity I eller zero gravity II alt avhengig av ditt behov.

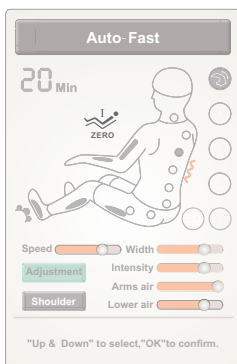
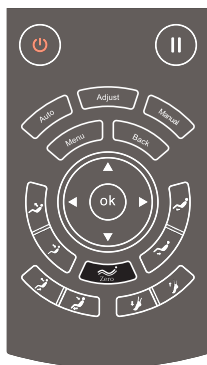

Funksjon	Beskrivelse
	Zero gravity: juster til zero gravity I helling
	Zero gravity: juster til zero gravity II helling

12) Back (trykk tilbake)

- Når du justerer massasjefunksjoner, kan du alltid gå tilbake til valgmulighetene ved å trykke på Back/returknapp.

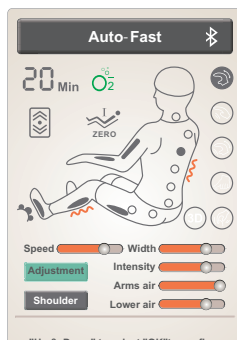
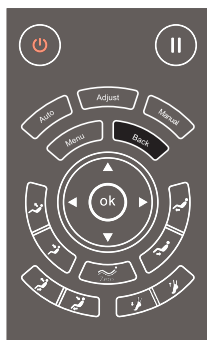







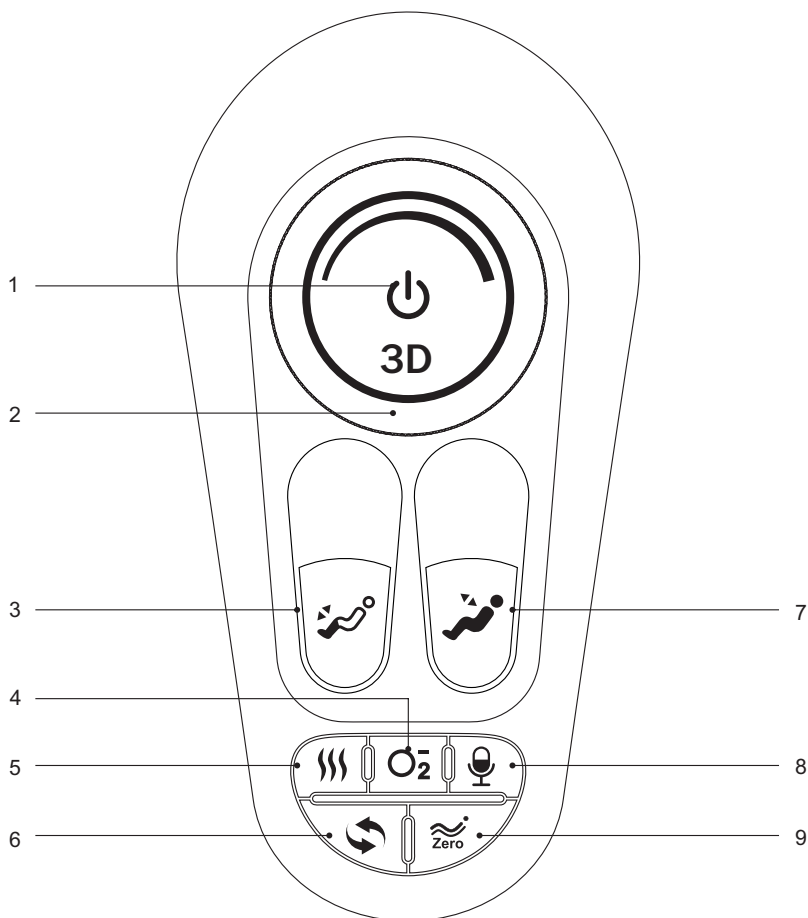

13) Justering av vinkel/helling

Funksjon	Beskrivelse
	<p>Benstøtte OPP: trykk for å heve posisjonen, slipp knappen for å stoppe ved den ønskede posisjonen. Når du er ferdig, registrerer massasjestolen selv dine bens lengde.</p>
	<p>Benstøtte NED: trykk for å senke posisjonen, slipp knappen for å stoppe ved den ønskede posisjonen. Når du er ferdig, registrerer massasjestolen selv dine bens lengde.</p>
	<p>Ryggstøtte OPP: trykk for å heve posisjonen.</p>
	<p>Ryggstøtte NED: trykk for å senke posisjonen.</p>
	<p>Heveposisjon: trykk for å heve massasjestolen (Ryggstøtten heves og benstøtten senkes). Slipp knappen for å stoppe ved den ønskede posisjonen. Når du er ferdig, registrerer massasjestolen selv dine bens lengde.</p>
	<p>Senkeposisjon: trykk for å senke massasjestolen (Ryggstøtten senkes og benstøtten heves). Slipp knappen for å stoppe ved den ønskede posisjonen. Når du er ferdig, registrerer massasjestolen selv dine bens lengde.</p>
	<p>Zero gravity: trykk for å justere posisjonen for benstøtte og ryggstøtte til zero gravity, som har to forskjellige nivåer (normal og ekstra).</p>
	<p>Fotstøtte FORKORT: trykk for manuelt å forkorte fotstøtten. Slipp knappen for å stoppe ved den ønskede lengden.</p>
	<p>Fotstøtte FORLENG: trykk for manuelt å forlenge fotstøtten. Slipp knappen for å stoppe ved den ønskede lengden.</p>

3. Oversikt over knapper på massasjestolens høyre armlene



1. På/Av: slår på eller av massasjestolen
2. 3D-intensitet: justering av 3D-intensitet
3. Fotstøtte-justering: justering av fotstøttens lengde
4. Negativ oxygen ion: slår på eller av funksjonen
5. Varmefunksjon: slår på eller av funksjonen
6. Auto: slår på eller av funksjonen
7. Hevefunksjon / Senkefunksjon
8. Mikrofon: slår på eller av stemmekontroll
9. Zero gravity: juster vinkel/helling med zero gravity

Funksjon	Beskrivelse
	På/Av: trykk 1 sekund for å stoppe. Trykk 3 sekunder for å slå på eller av. Hvis det er pause i mere enn 20 minutter, stopper alle massasjefunksjoner automatisk
	3D-intensitet: 3D massasjestyrke hvor massasjehodet beveger seg i forover-retning eller trekker seg tilbake
	Fotstøtte FORKORTE: trykk for å forkorte
	Fotstøtte FORLENGE: trykk for å forlenge
	Hevefunksjon: Ryggstøtten heves og benstøtten senkes. Slipp knappen for å stoppe; automatisk registrering av føttenes lengde
	Senkefunksjon: Ryggstøtten senkes og benstøtten heves. Slipp knappen for å stoppe; automatisk registrering av føttenes lengde
	Varmefunksjon: slå på- eller av varmfunksjonen
	Negativ oksygen ion: slå på- eller av funksjonen
	Mikrofon: slå på- eller av stemmekontroll. Hold knappen inne i 3 sekunder for å slå på eller av funksjonen.
	Auto: slå på- eller av auto-funksjon
	Zero gravity: justerer automatisk benstøtte og ryggstøtte til zero gravityposisjon, som har to nivåer å velge mellom

BETJENING

4. Stemmekontroll

- Når massasjestolen er på eller på standby, si «Hi Alice» for å aktivere stemmekontrollen.
- Når stemmekontrollen er aktivert, vil massasjestolen svare: «I am here». Nå kan man innen 6 sekunder gi massasjestolen en muntlig kommando, svarende til det massasjeprogrammet man ønsker å aktivere. Hvis man ikke gir sin kommando korrekt innen 6 sekunder, slås stemmekontrollen automatisk av, og det er nødvendig å aktivere funksjonen igjen.

Stemmekontroll		
Aktiver stemmekontroll: "Hi Alice." Svar: "I am here."		
NR.	Kommando	Svar:
1	Massage on (slå på massasje)	Svar: ok, massage on
2	Massage close (avslutt massasje)	Svar: ok, massage close
3	Comfort massage (komfortmassasje)	Svar: ok, comfort massage
4	Relax massage (avslappingsmassasje)	Svar: ok, relax massage
5	Full body massage (helkroppsmassasje)	Svar: ok, full body massage
6	Neck and shoulder massage (nakke- og skuldermassasje)	Svar: ok, neck and shoulder massage
7	Back and waist massage (rygg- og midjemassasje)	Svar: ok, back and waist massage
8	Stretch massage (strekkmassasje)	Svar: ok, stretch massage
9	Fixed massage (fiksert punktmasasje)	Svar: ok, fixed massage
10	Change the other mode (endre innstilling)	Svar: ok, change the other mode
11	Go little down (gå litt ned)	Svar: ok, go little down
12	Go little up (gå litt opp)	Svar: ok, go little up
13	Open the air pressure (åpne lufttrykk)	Svar: ok, open the air pressure
14	Close the air pressure (steng lufttrykk)	Svar: ok, close the air pressure
15	Up the seat position (rett seteposisjon opp)	Svar: ok, up the seat position
16	Down the seat position (legg seteposisjon ned)	Svar: ok, down the seat position
17	Stop adjustment (stopp justering)	Svar: ok, stop adjustment

5. Slå av massasjestolen, stopp massasjen

- Under en massasje kan du trykke på På/Av-knappen for øyeblikkelig å stoppe all massasje. Ryggstøtten og fotstøtten tilbakestilles, massasjen er ferdig, og alle massasjefunksjoner slås av øyeblikkelig. Stolen går tilbake til utgangsposisjon, når man stopper massasjen.
- Avbryt strømforsyningen til hele massasjestolen, se illustrasjonen under.

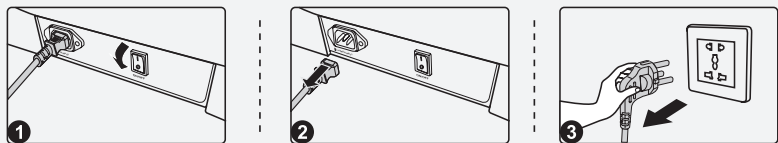

- 1 Strømforsyningen brytes til hele massasjestolen
- 2 Trekk ut ledningen
- 3 Trekk støpslet ut av stikkkontakten

6. Bluetooth

1. Gå inn i funksjonene for Bluetooth på din Smart-enhet og søk etter nye Bluetoothenheter.
2. Finn følgende brukernavn: IMCM-XXXX, og opprett forbindelse mellom din enhet og massasjestolen.
3. Finn playliste på din Smart-enhet og slå på musikken.

7. Montering av armlenet

Koble luftslangen til armlenet (fig.1)

Koble to multistøpsel til stolen (fig.2+3)

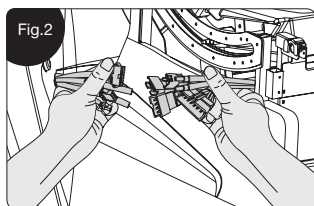
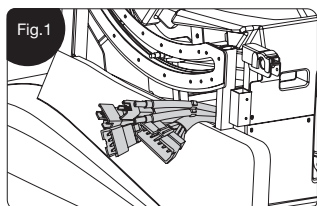

Merk: luftslangen og ledningen med 4 støpsel skal føres ut under glideskinnen (fig.4).

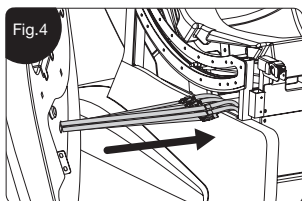
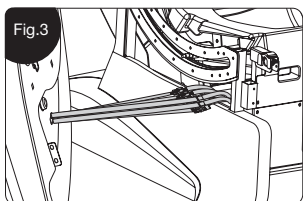

Feste armlenet:

Vinkelbeslaget med krok settes i den firkantede rørprofilen på forreste del av stolen (fig.5).

Klikkbeslaget trykkes fast (fig.6).

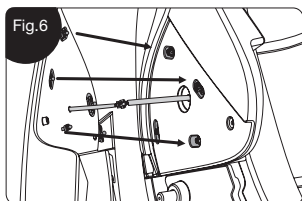
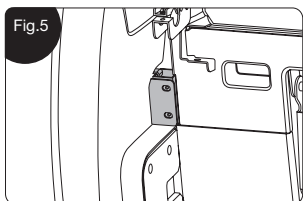

Stram skruen (M6*20) på utsiden under høyttaleren (fig.7).

Glidelåsen åpnes og skruen (M5*16) strammes ut fra skulderposisjonen (fig.8).

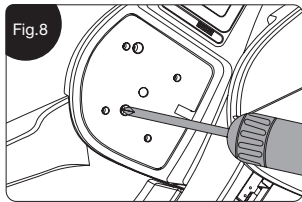
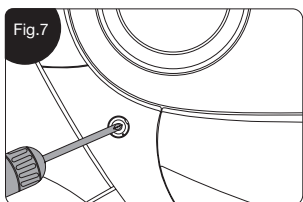

De to skruene (M5*16) under hengebeslaget til fotstøtten monteres og strammes (fig.9).
 Pyntedekslet kneppes på under høyttaleren (fig.10).

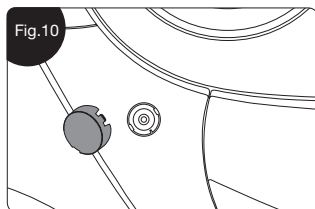
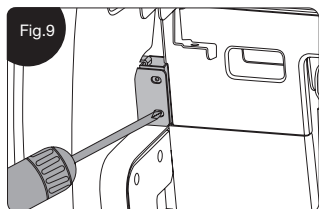

8.Montering av benstøtte

Trinn 1+2: Koble sammen luftslangen og multistøpsel på forsiden av stolen med benstøtten.

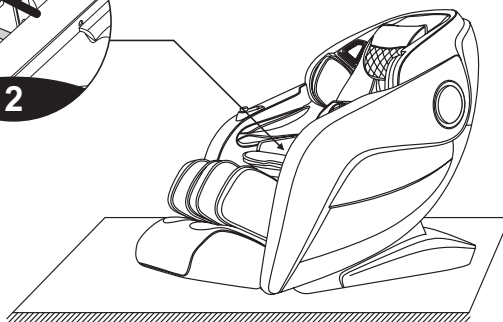
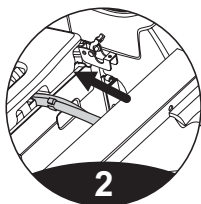
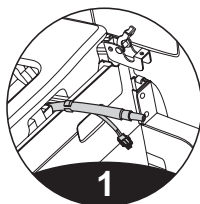

BETJENING

Trinn 3+4: Monter de indre- og ytre beslagene på benstøttens aksel.
Merk: flangen skal vende inn mot midten av stolen.

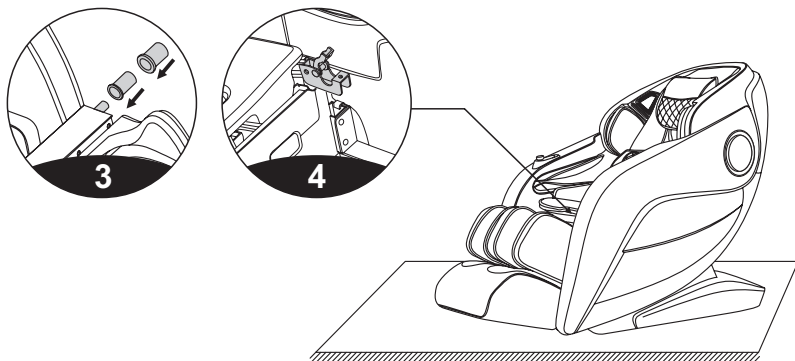

Trinn 5+6: Åpne beslaget på stolens forside og heng benstøtten på stolen.
Merk: ledningen og luftslangen dyttes inn i stolen, så de ikke kommer i klem.

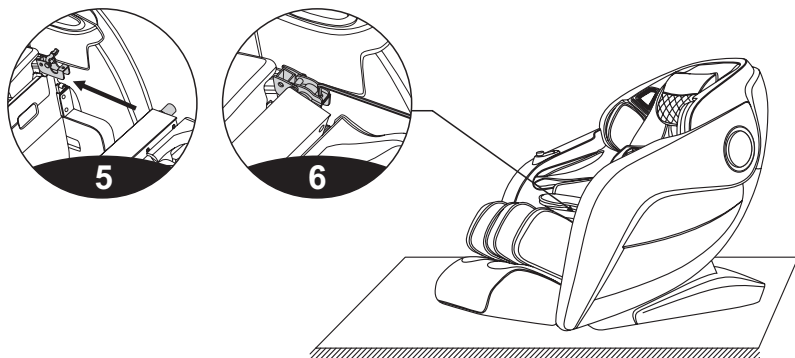

Trinn 7: Stram skruene (2 x M5*-12.9 og 1 x 6*12*1.5 med en 4# unbrakonøkkel) på beslaget og monter plastkapslene. Glidelåsen mellom stol og benstøtten lukkes.

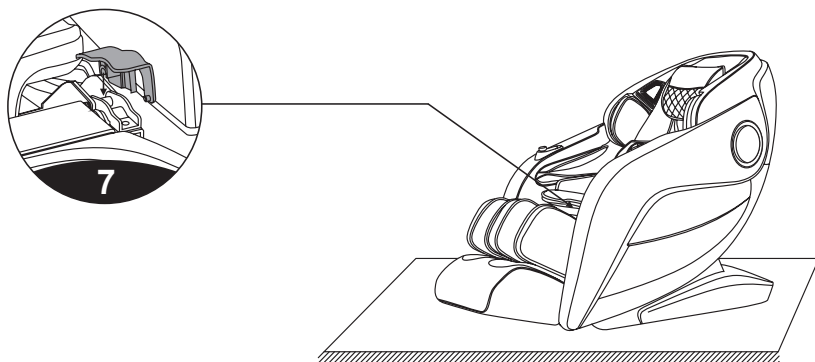

BETJENING

9. Gulvbeskyttelse

-Hvis du plasserer massasjestolen på et tregulv, anbefales det først å legge et teppe på gulvet, da stolen er tung og kan skade tregulvet ditt.

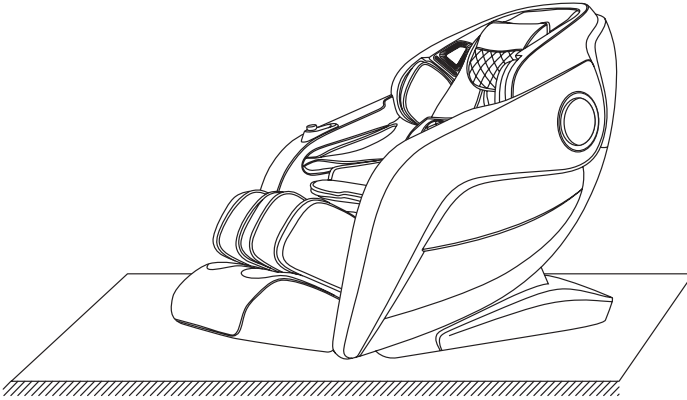

Forsiktig: Selv om massasjestolen har hjul, bør du ikke flytte rundt på den på trange områder. La to mennesker løfte stolen. Hold fast i basen og ryggstøtten i stedet for armlenene, når du flytter stolen.

10. Flytt stolen

- Sørg for at alle ledninger er frakoblet og lagt sammen, før du flytter massasjestolen. Man må være minst to personer til å flytte massasjestolen. Den ene person løfter fotstøtten, og den andre person senker ryggstøtten. Når tyngdepunktet ligger på hjulene, kan massasjestolen enkelt flyttes til den ønskede plasseringen.

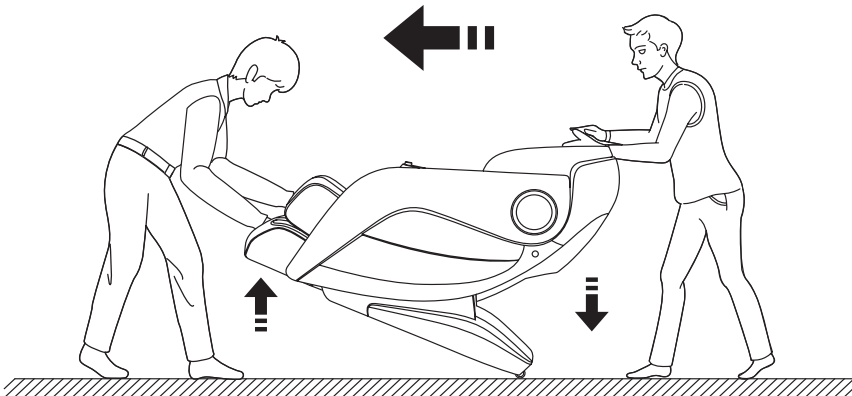

Merk: Før du flytter massasjestolen, skal strømmen frakobles og ledningen trekkes ut.

Konfigurering: 2

Produktnavn: Witt Premium Smart 3D massasjestol

Spenning: 110-120V - 60 Hz

220-240V - 50Hz/60Hz

Strømforbruk: 220W

Tid: 20 min.

Sikkerhetsdesign: Klasse 1

Materialer: PVC, PA, ståldeler, elektriske- og elektroniske deler.

REKLAMATION OG SERVICE

VIKTIG:

Reklamasjonsretten omfatter materialer og arbeidslønn og gjelder i 5 år . Ved henvendelse om service, skal du opplyse om produktets navn og serienummer og fylle ut serviceskjemaet på: <https://service.witt.dk/service/nb/Other/Service.aspx>. Disse opplysningene finnes på typeskiltet. Skriv evt. ned opplysningene her i bruksanvisningen, så du har dem for hånden. Det gjør det lettere for servicemontøren å finne de riktige reservedelene.

REKLAMASJONSRETTE DEKKER IKKE:

1. Feil og skader som ikke skyldes fabrikkasjons- og materialfeil
2. Vanlig, rimelig slitasje
3. Hvis det er brukt uoriginale reservedeler
4. Hvis anvisningene i bruksanvisningen ikke er fulgt
5. Hvis ikke installasjonen er gjort som anvist
6. Hvis ikke-faglærte har installert eller reparert produktet.

TRANSPORTSKADER

En transportskade, som konstateres ved forhandlerens levering hos kunden, er utelukkende en sak mellom kunden og forhandleren. I tilfeller hvor kunden selv har stått for transporten av produktet, påtar leverandøren seg ingen forpliktelser i forbindelse med evt. transportskade. Evt. transportskader skal meldes omgående og senest 24 timer etter at varen er levert. I motsatt fall vil kundens krav bli avvist.

UBEGRUNNEDE SERVICEBESØK

Hvis man tilkaller en servicemontør, og det viser seg at man selv kunne rettet feilen, ved f.eks å følge anvisningene her i bruksanvisningen eller ved å skifte en sikring i sikringsskapet, påhviler det kunden selv å betale for servicebesøket.

KJØP TIL NÆRINGSVIRKSOMHET

Kjøp til næringsvirksomhet, er ethvert kjøp av apparater som ikke skal brukes i en privat husholdning, men brukes til næring eller næringslignende formål (restaurant, café, kantine etc.) eller brukes til utleie eller annen bruk som omfatter flere brukere. I forbindelse med kjøp til næringsvirksomhet gis det ingen garanti, da dette produktet utelukkende er beregnet til vanlig husholdning.

SERVICE

Det er alltid kundens ansvar at produktet er tilgjengelig for teknikerens bruk ved bruk av reklamasjonsretten til servicebesøk. Reklamasjonsretten dekker produktet i den stand, kunden fikk det utlevert. Teknikerens arbeid er omfattet av arbeidsmiljølovens regler (f.eks om tunge løft), hvilket påvirker hva teknikerens kan og ikke kan gjøre under servicebesøk.

Forbehold om trykkfeil.

Apparatet retter seg etter forskriftene for Den EuropEiske Unions direktiv 2012/19/CE, i forhold til avhending av elektrisk utstyr. Elektrisk og elektronisk utstyr (EEE) inneholder materialer, komponenter og stoffer, som kan være farlige og skadelige for helsen og for miljøet når avfallet av elektrisk og elektronisk utstyr (WEEE) ikke kastes korrekt.

Produkter som er merket med en overkrysset søppelbøtte, er elektrisk og elektronisk utstyr. Den kryssede søppelbøtten symboliserer at avfall af elektrisk og elektronisk utstyr ikke må kastes sammen med usortert husholdningsavfall, men skal samles inn for seg.

Brukere skal benytte de kommunale innsamlingsordningene for å minske den miljømessige belastningen i forbindelse med avhending av avfall av elektrisk og elektronisk utstyr og øke mulighetene for gjenbruk, resirkulering og nyttegjøring av dette avfallet.

For flere detaljer vedrørende behandling og gjenbruk av dette produktet, kontakt din lokale gjenbruksstasjon.



Kiitos, että ostit Witt Personal Care -tuotteen.

Lue tämä käyttöohje huolellisesti ennen kuin otat tuotteen käyttöön. Kiinnitä erityistä huomiota turvallisuutta koskeviin toimenpiteisiin, jotka varmistavat tuolin oikeanlaisen toiminnan ja käytön.

Huomioitavaa: Pidätämme oikeuden tehdä tuotteeseen parannuksia/muutoksia ilman erillistä ilmoitusta.

TURVALLISUUSOHJEET	84
YLEISKATSAUS HIERONTATUOLIN.....	88
TOIMINTOIHIN JA OMINAISUUKSIIN.....	89
KÄYTTÖ	90
1. Hierontatuolin kytkeminen päälle	92
2. Hierontatoiminnot	92
3. Hierontatuolin oikeain käsinojan pikanäppäimet.....	110
4. Ääniohjaus.....	112
5. Hierontatuolin sammuttaminen ja hieronnan lopettaminen.....	113
6. Bluetooth	113
7. Käsinojen asennus.....	113
8. Jalkatuen asennus.....	115
9. Lattian suojaus	118
10. Tuolin siirtäminen.....	118
TEKNISET TIEDOT	119
TAKUU JA HUOLTO	120
YMPÄRISTÖ	121

TURVALLISUUSOHJEET

1. Tärkeitä turvallisuusohjeita



- Lapset eivät saa käyttää hierontatuolia.
- Hierontatuoli on oltava kunnolla kiinnitetty alustaan. Pistoke on laitettava sopivaan pistorasiaan, joka on asennettu oikein paikallisten määräysten mukaisesti.
- Irrota pistoke pistorasiasta käytön jälkeen ja ennen puhdistamista välttääksesi henkilö- tai tuotevahingot.
- Noudata tämän käyttöoppaan ohjeita.
- Älä käytä lisävarusteita, joita ei ole tarkoitettu käytettäväksi hierontatuolin kanssa.
- Hierontatuoli on tarkoitettu vain sisäkäyttöön.
- Lue tämä käyttöopas huolellisesti ennen hierontatuolin käyttöä.
- Hierontatuolin käyttö muuhun kuin sen käyttötarkoitukseen on kielletty.
- Älä käytä hierontatuolia yli 20 minuuttia kerrallaan.
- Älä käytä hierontatuolia, jos kangas on vaurioitunut.
- Älä käytä hierontatuolia, jos tuolin tuuletusaukot ovat peitossa tai tukossa.
- Älä pudota esineitä hierontatuoliin.
- Älä nukahda hierontatuoliin, kun hieronta on käynnissä.
- Älä käytä hierontatuolia, jos olet humalassa tai tunnet olosi huonoksi.
- Epämukavan olon välttämiseksi hierontatuolia tulisi käyttää aikaisintaan tunti aterian jälkeen.
- Älä käytä liian voimakasta hierontatoimintaa loukkaantumisen välttämiseksi.

2. Käyttöympäristö

- Älä käytä hierontatuolia korkeissa lämpötiloissa tai kosteassa ympäristössä, kuten kylpyhuoneessa.
- Älä käytä hierontatuolia, jos lämpötila muuttuu huomattavasti.
- Älä käytä hierontatuolia hyvin pölyisessä tai helposti syttyvässä ympäristössä.
- Varmista, että hierontatuolin ympärillä on riittävästi tilaa ja hyvä ilmanvaihto.

3. Seuraaville henkilöille ei suositella hierontatuolin käyttöä

- Osteoporoosista kärsivät henkilöt.
- Henkilöt, joilla sydänsairaus tai jotka käyttävät sähköisiä, kehoon asennettuja lääkinnällisiä laitteita kuten sydämentahdistin jne.
- Kuumeiset henkilöt
- Naiset, jotka ovat raskaana tai joilla on kuukautiset
- Henkilöt, joilla on ihosairaus tai vaurioitunut iho.
- Alle 14-vuotiaat lapset tai muut henkilöt, joilla on fyysisiä, henkisiä tai aistihäiriöitä tai joilla ei ole riittävästi kokemusta tai tietoa. Paitsi jos he ovat valvotuissa olosuhteissa.
- Henkilöt, jotka ovat lääkärin hoidossa tai tuntevat olonsa huonoksi.
- Tuolia ei tule käyttää märkinä.
- Tuoli on varustettu lämmitystoiminnolla. Lämpöherkkien henkilöiden tulee käyttää sitä erityisellä varovaisuudella.
- Pysy etäällä hierontatuolista sähkökatkon aikana, jotta välttyt vahingoilta, jos virta palaa yhtäkkiä.

4. Turvallisuus

- Tarkista, että virtalähde soveltuu tuotteelle. Älä käytä virtalähdettä, joka ylittää suositellun sähköjännitteen, koska se voi aiheuttaa tulipalovaaran tai tuotevaurioita.
- Sähköiskun välttämiseksi älä vedä pistoketta tai työnnä sitä pistorasiaan märällä kädellä.
- Älä kastele hierontatuolia vedellä sähköiskun tai tuotevaurioiden välttämiseksi.
- Johtoa ei saa vahingoittaa tai taivuttaa liikaa. Älä vaihda virtapiiriä.
- Älä puhdisti märällä liinalla hierontatuolin sähköosia kuten pistoketta tai pistorasiaa.

- Pysy etäällä hierontatuolista sähkökatkon aikana, jotta vältyt vahingoilta, jos virta palaa yhtäkkiä.
- Älä käytä hierontatuolia, jos se ei toimi kunnolla. Ota heti yhteyttä paikalliseen jälleenmyyjään.
- Älä käytä hierontatuolia, jos tunnet olosi epämukavaksi. Ota yhteyttä lääkäriin.
- hierontatuolia ei ole tarkoitettu lasten tai sellaisten henkilöiden käyttöön, joilla on fyysisiä, aistinvaraisia tai mielenterveyden häiriötä tai joilla ei ole riittävää kokemusta tai tietoa. Poikkeuksena tilanteet, joissa heitä opastetaan tuotteen käyttöön ja joissa he ovat aluksi turvallisuudesta vastaavan henkilön valvonnassa.
- Valvo lapsia, jotta he eivät leiki hierontatuolilla.
- Mikäli johto tai virtapistoke on vahingoittunut, irrota se heti päävirtalähteestä ja ota yhteyttä valtuutettuun sähköasentajaan voittuneen osan korjaamiseksi tai vaihtamiseksi.

5. Huolto

- Ketkään muut kuin yrityksemme valitsemat valtuutetut henkilöt eivät saa purkaa tai millään tavoin muokata hierontatuolia. Ongelmatilanteissa ota heti yhteyttä paikalliseen jälleenmyyjään.
- Älä unohda katkaista virtaa käytön jälkeen.
- Jos johto tai virtapistoke on vahingoittunut, irrota se heti päävirtalähteestä ja ota yhteys valtuutettuun sähköasentajaan voittuneen osan korjaamiseksi tai vaihtamiseksi.
- Kääri johdot yhteen ja säilytä hierontatuoli pölyttömässä ja kuivassa paikassa, jos tuolia ei käytetä pitkään aikaan.
- Älä säilytä hierontatuolia paikassa, jossa lämpötila on korkea tai joka on lähellä tulta. Vältä altistamista tuolia auringonvalolle pitkän aikaa.
- Älä käytä hierontatuolia, jos pistoke on löystynyt.
- Puhdista hierontatuoli pyyhkimällä kuivalla liinalla. Älä käytä ohenninta tai alkoholia puhdistamiseen.
- Hierontatuolin mekaaniset osat ovat erikoissuunniteltuja. Ne eivät tarvitse erityistä huoltoa.
- Älä käytä vahvoja liuottimia tuotteen käsittelyssä.
- Älä rullaa tai vedä hierontatuolia epätasaisella pinnalla. Hierontatuolia tulee nostaa, kun sitä siirretään.
- Älä käytä hierontatuolia jatkuvasti. Älä anna sen käydä tauotta.

6. Mahdollisia toimintahäiriöitä

- Moottori voi humista käytön aikana. Se on normaali toiminnasta johtuva ääni.
- Jos kaukosäädin ei toimi, tarkista, että pistoke ja johto ovat kytketty oikein. Muista kytkeä virta päälle.
- Hierontatuoli sammuu automaattisesti, kun asetettu käyttöaika on kulunut. Jos hierontatuoli on jatkuvasti käynnissä, ylikuumenemissuoja varmistaa, että hierontatuoli sammuu automaattisesti. Hierontatuolia voidaan käyttää uudelleen puolen tunnin kuluttua.

7. Varastointi

- Varastointilämpötila: -5°C- 35 °C
- Ilmankosteus: 20%-80%.
- Älä varastoi lähellä syttyviä tai syövyttäviä kaasuja (esim. bensiini).

! **Varoitus:**

Älä paina jalkatukea alas, kun se nousee, jotta hierontatuoli ei kaadu eteenpäin ja aiheuta henkilövahinkoja tai tuotevaurioita.

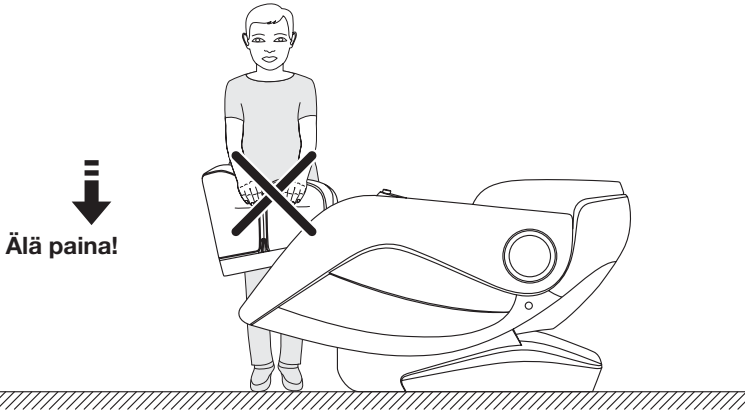

! **Varoitus:**

Varmista, että hierontavarsi ei ole istuimella ennen kuin istut tuoliin välttyäksesi henkilövahingoilta tai tuotevaurioilta.

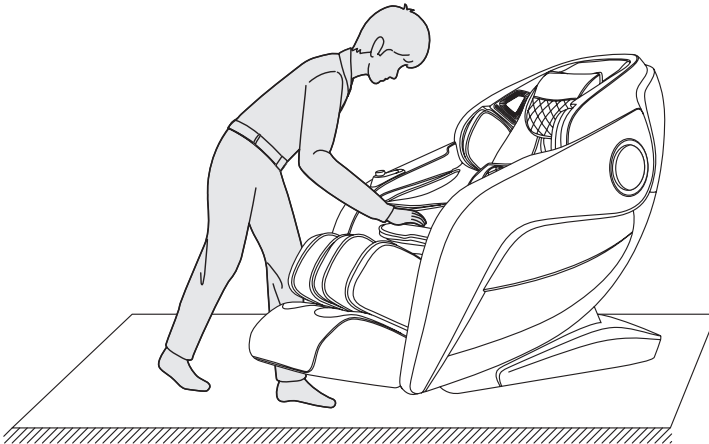

! Varoitus:

Varmista, että johtoa tai pistoketta ei vedetä ulos, kun hierontatuoli on valmiustilassa tai kytkettynä päälle välttyäksesi sähköiskulta tai tuotevaurioilta. On suositeltavaa, että johto irrotetaan ja säilytetään irrotettuna hierontatuolin käytön jälkeen.

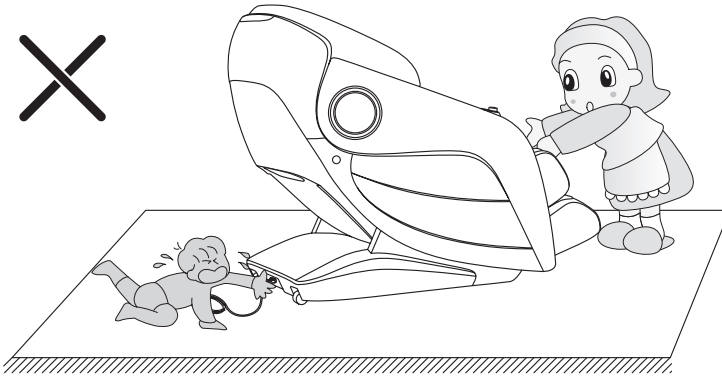
**Varoitus:**

! Varmista, että lapset tai lemmikit eivät ole tai leiki hierontatuolin, jalkatuen tai selkänojan alla ennen Zero Gravity -toiminnon käynnistämistä välttyäksesi henkilövahingoilta tai tuotevaurioilta. Lasten tai lemmikkieläinten ei ole sallittua leikkiä hierontatuolilla varsinkaan silloin, kun tuolia käytetään. Tuolin selkä- tai käsinojilla ei myöskään saa seistä tai istua.

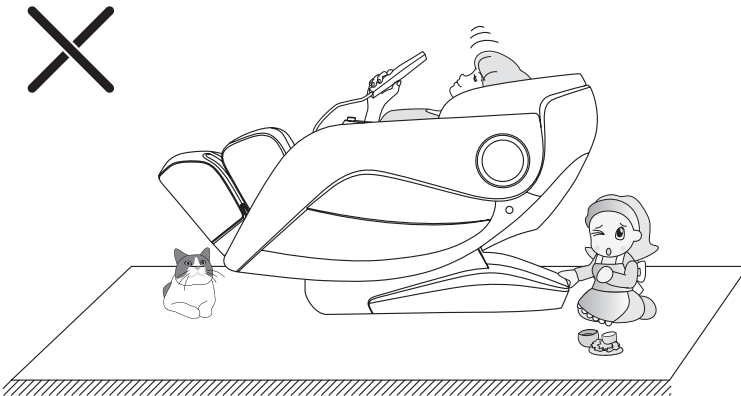

YLEISKATSAUS HIERONTATUOLIIN

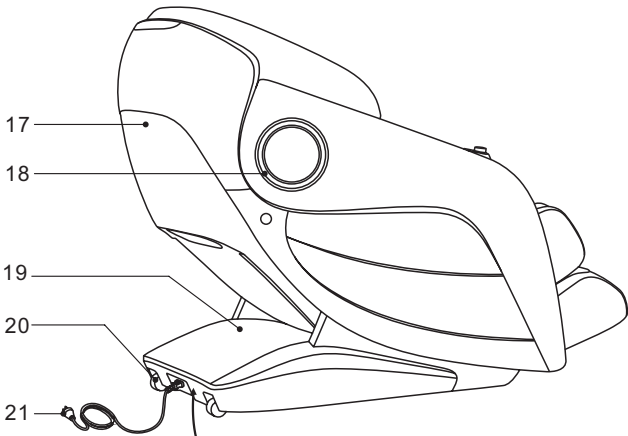
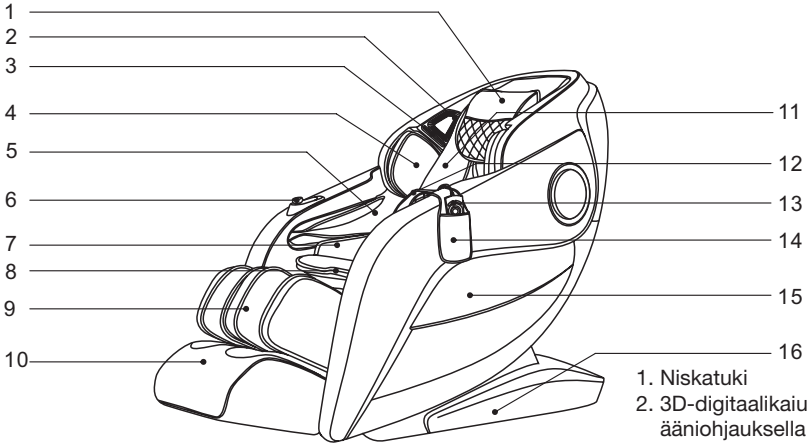

22

23

1. Niskatuki
2. 3D-digitaalkaiuttimet äänihojauksella (mikrofoni vasemmalla puolella)
3. O₂-ionisoiva ilmanpuhdistin
4. Olkavarsi: ilmanpainetyyny olkavarsien hierontaan
5. Käsivarsi: ilmatyyny käsivarsien hierontaan
6. Pikanäppäin
7. Lonkat: ilmatyyny lantion hierontaan
8. Istuintyyny
9. Jalkatuki
10. Jalkateräntuki
11. Selkätyyny
12. Selkä: ilmatyyny selän hierontaan
13. Kaukosäädin
14. Kaukosäätimen pidike
15. Käsinojen päällinen
16. Sivupaneeli
17. Taustaverhoilu
18. LED-valo
19. Piirilevyn kansi
20. Pyörät
21. Johto ja pistoke
22. Virtapistoke
23. Päälle/pois-virtakytkin

- Hierontatuoli on varustettu älykkäällä ja hiljaisella 3D-hierontakädellä, joka pystyy liikkumaan ylös ja alas, työntymään eteenpäin ja vetäytymään taaksepäin.
- Hartioiden rekisteröintitoiminto voi tunnistaa hartioiden tarkan asennon tai se voidaan säätää myös manuaalisesti. säädetään manuaalisesti.
- Älykäs tekniikka tunnistaa kehon pituuden, koon ja muodon automaattisesti ja mukautuu niin, että kehon hieronta- ja akupistepisteitä hoidetaan oikein.
- 8 esiasetettua automaattista hierontaohjelmaa: Fast (nopea), Comfort (mukava), Relax (rentoutus) Stretch (venytys), Full body (kokovartalo), Shoulder and neck (olkapäät ja niska)

Back and waist (selkä ja lantio) sekä kokonaisvaltainen ilmanpainehieronta.

- 3 muistitoimintoa: Muisti I, Muisti II, Muisti III.
- Ylävartalon hierontatoiminto: Hieronta-asetmia on 5 erilaista valitse seuraavista: Full (täysi), partial (osittainen) fixed point (kiinteä pistehieronta), upper back (yläselkä), lower back (alaselkä), Shoulder grasp (olkapäähieronta), kneading, tapping (kevyt naputtelu), shiatsu (perinteinen japanilainen hieronta) kneading and tapping (kneading ja kevyt naputtelu) samoin 3D. 6 hierontatekniikkaa, 5 erilaista hierontanopeutta, jotka voidaan säätää. Kun on valittu tapping tai shiatsu, voidaan niistä valita 5 eri tasoa.
- Ilmanpainehieronta: painehieronta käsivarsille (8 ilmatyynyillä), painehieronta olkavarsille (4 ilmatyynyillä) sekä kolme eri painetasoa, joista valita.
- Ilmanpainehieronta/alavartalo: alaselän/vyötärön hieronta (4 ilmatyynyä), jalkojen ja lantion painehieronta (26 ilmatyynyä), jalkojen ilmanpainehieronta (18 ilmatyynyä) samoin kolme erilaista ilmanpaineen voimakkuutta, joista valita.
- Selän ja jalkojen lämmitystoiminto käyttää hiilikuitua infrapunalämmönlähteenä. Hierontatuoli on suunniteltu Zero Wall -toiminnolla. Tuoli liikkuu yksinomaan oman akselinsa sisällä, kun selkänoja on kallistettu taaksepäin.
- Selkänojan SL-muotoilu: L-kirjaimen muotoinen kaltevuus takaa sinulle rentouttavimman hieronta-asennon ja hieroo sinua niskasta reisiin. Ergonominen muotoilu varmistaa, että selkärankasi pysyy oikeassa S-kirjaimen muotoisessa asennossa
- Älykäs ääniohjaus ja tunnistustoiminto (mikrofoni vasemmalla puolella).
- Musiikkijärjestelmä: sisältää 3D-digitaaliset kaiuttimet oikealla ja vasemmalla puolella.
- Musiikkia voidaan toistaa langattomasti Bluetooth-älypuhelimella tai vastaavilla Laitteilla.
- Waist Twisting -toiminto: käyttää vasenta ja oikeaa hierontatyynyä alaselän hierontaan, mikä avaa jumiutuneita ja jännittyneitä lihaksia.
- Oikea käsinoja on varustettu seuraavilla painikkeilla: negatiivinen happi-ioni (ilmanpuhdistin), nostotoiminto, laskutoiminto, zero gravity, pysäytys, auto-säätö, jalkojen ja jalkaterien säätö.
- Jalkojen nostamisen ja laskemisen säätäminen, selkänojan nostaminen ja laskeminen, zero gravity I tai zero gravity II.
- Foot Roller (jalkarulla) -hieronta: jalkojen alla on kaksi paria pyöriviä rullia, jotka hierovat varpaita, jalkaterän kaaria ja kantapäitä.
- Jalkatuessa on automaattinen sensori, joka tunnistaa jalkojen pituuden. Kun jalat ovat joko nostettuna tai laskettuna sopivaan kulmaan, jalkatuki tunnistaa automaattisesti jalkojen pituuden ja etsii mukavimman hierontakohdan.
- Käsinojat LED-valoilla.
- O2-ionisaattorin konfigurointi käsinojassa.
- Ylempi hierontavarsi on varustettu leveyden säädöllä. Sitä voidaan säätää käyttäjän hartianleveys mukaan.
- Automaattinen sammutus. Hierontatuoli nollautuu automaattisesti.
- TFT-värinäytön manuaalinen kaukosäädin.

KÄYTTÖ

KAUKOSÄÄDIN:

Näyttö

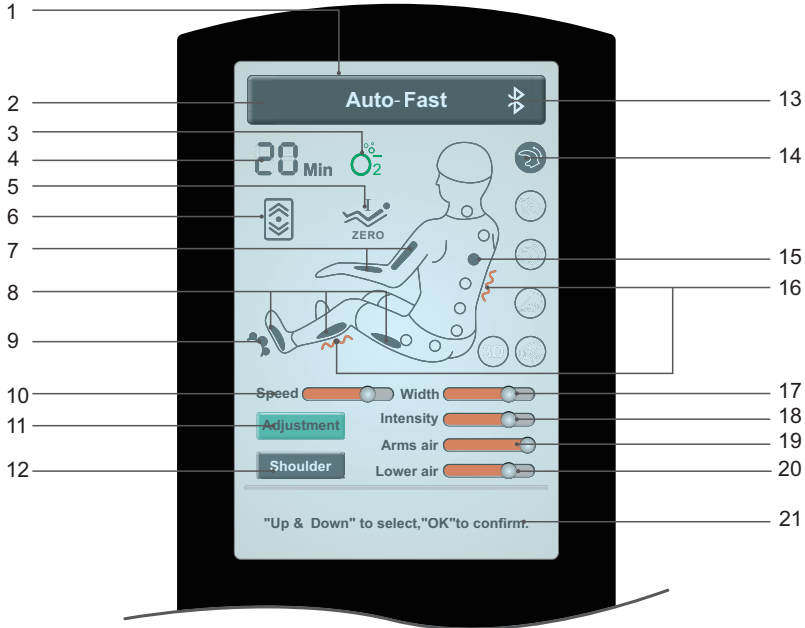

Huomioitavaa: Kaukosäädin näyttää värit, hierontatoiminnot ja niihin liittyvät kuvakkeet. Katso ystävällisesti varsinaista laitetta!

1. FT-värinäyttö
2. Hieronnan tila
3. Negatiivinen happi-ioni-ilmanpuhdistin
4. Ajastin
5. Zero gravity
6. Selän säätö
7. Käsivarren ilmanpainehieronta
8. Jalkojen ja jalkaterien ilmanpainehieronta
9. Jalkarullat
10. Nopeuden säätö
11. Säätö
12. Olkapään asennon säätö
13. Bluetooth
14. Hieronnan asetukset
15. Hieronta-asento
16. Jalat ja selkä, lämmön näyttö
17. Leveyden säätö
18. Hieronnan voiman säätö
19. Ilmanpaineen säätö: käsivarret
20. Ilmanpaineen säätö: alavartalo
21. Näyttää valintojesi tilan

Painikkeet

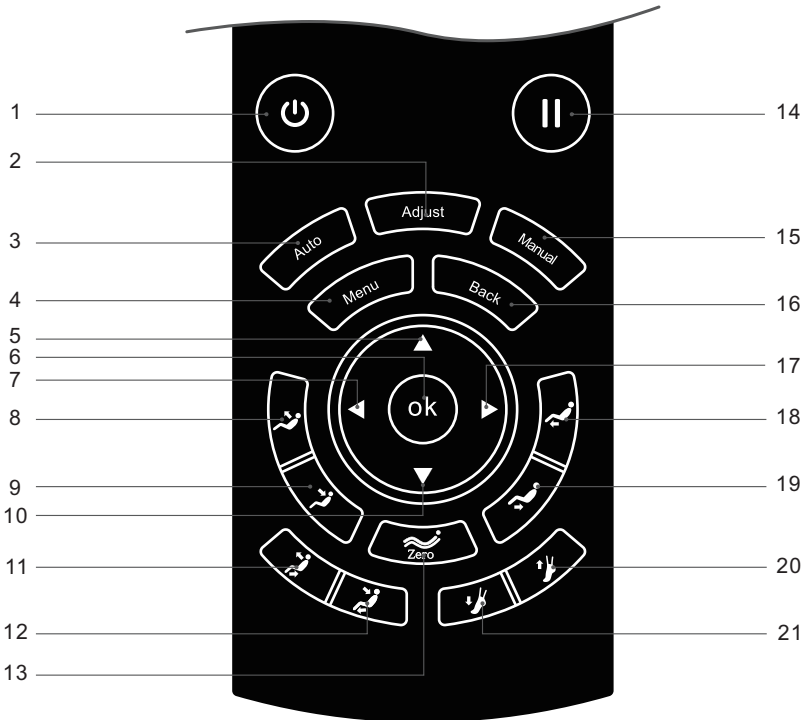

1. Päälle/pois: kytkee hierontatuolin päälle ja pois päältä
2. Adjust -säätöpainike: siirry hierontatoimintojen valikkoon
3. Auto: avaa automaattiset toiminnot
5. Valikko: avaa päävalikon
5. Nuoli ylös: navigointinäppäin
6. OK: vahvistaa valinnan
7. Nuoli vasemmalle: navigointinäppäin
8. Selkänoja: nostaa asentoa
9. Selkänoja: laskee asentoa
10. Nuoli alas: navigointinäppäin
11. Istuma-asento: hierontatuoli nostetaan ylös pystyasentoon
12. Makuuasento: laskee hierontatuolin alas makuuasentoon
13. Zero gravity: säädä hierontatuoli kaltevuutta (Zero gravity koostuu hierontavoimaltaan kahdesta tasosta, jotka sopivat erilaisten käyttäjien tarpeisiin).
14. Tauko: keskeyttää kaikki toiminnot
15. Manuaalinen: avaa manuaaliset toiminnot
16. Takaisin: palaa takaisin hierontatietoihin
17. Nuoli oikealle: navigointinäppäin
18. Jalkatuki: nostaa asentoa
19. Jalkatuki: laskee asentoa
20. Jalkateräntuki: lyhentää
21. Jalkateräntuki: jatkaa

1. Hierontatuolin kytkeminen päälle

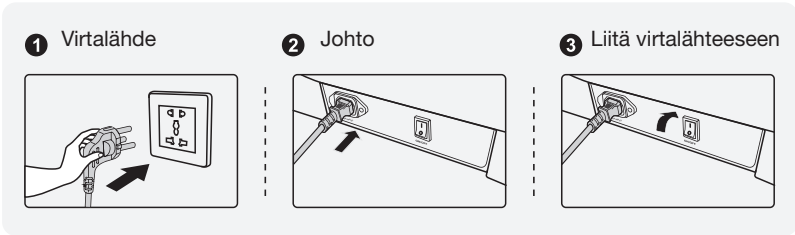

2. Hierontatoiminnot

1) Valmiustila

- Hierontatuolissa ei voi käyttää ohjelmia, kun tuoli on valmiustilassa



2) Käynnistä hieronta

- Käynnistä hieronta painamalla Päälle/Pois -kytkintä, siirry näyttövalikkoon, selkänöja pysyy alkuasennossa, jalkatukea nostetaan hieman, valitse haluamasi automaattiasetus aloittaaksesi hieronnan. Hierontatuoli sammuu automaattisesti, jos automaattiasetusta ei valita 5 minuutin kuluessa.

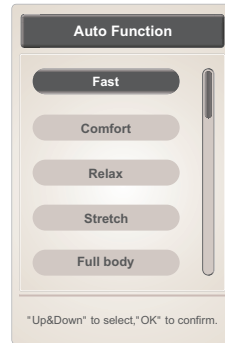

- Valitse vaihtoehto automaattiasetuksesta, selkänöja ja jalkojen asento säädetään nojaavaan asentoon.
- Kaltevuuden säätämisen jälkeen hierontatuoli tunnistaa olkapäiden ja kehon asennon automaattisesti (huomioitavaa: FAST-asetus rekisteröi vain hartioiden asennon, kaikki muut asetukset rekisteröivät sekä hartiat että koko kehon), odota kunnes tunnistus on valmis. Jos painat OK, hierontatuoli käynnistää hieronnan rekisteröimättä ensin hartioiden ja vartalon asentoa.

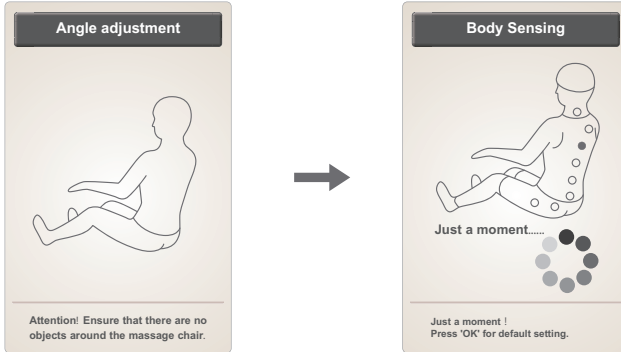

- Kun olkapäät on tunnistettu (äänimerkki ilmoittaa), hartioiden asentoa voidaan säätää käyttäjän pituuden mukaan. Säädoissä on 11 tasoa. Jos säätöä ei tehdä 10 sekunnin kuluessa, hieronta käynnistyy automaattisesti. Voit painaa myös OK-painiketta aloittaaksesi hieronnan välittömästi. Jos hierontatuoli ei rekisteröi olkapäiden asentoa, hieronta aloitetaan oletusasetuksesta

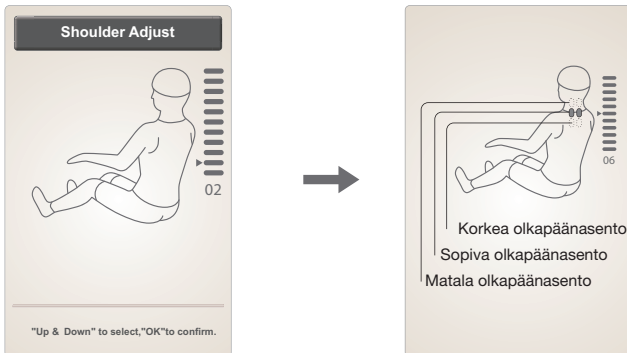

Painike	Kuvaus
	Siirrä hierontapalloja ylöspäin, kunnes asento on sopiva.
	Siirrä hierontapalloja alaspäin, kunnes asento on sopiva.

KÄYTTÖ

- Hierontatilassa olkapäiden asentoa voidaan säätää näytön 'Shoulder Adjust' -toiminnolla.

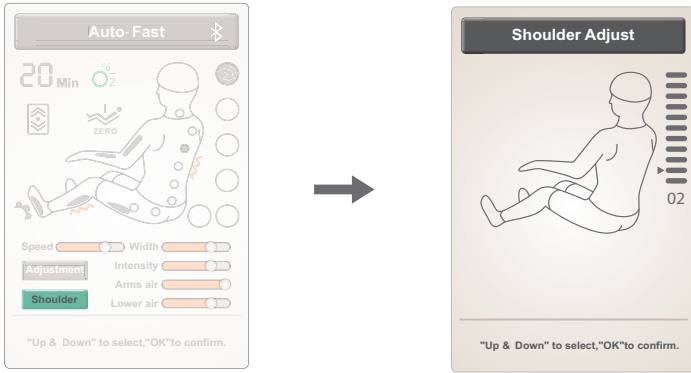

3) Pause

- Jos Pause-painiketta (tauko) painetaan käynnissä olevan hieronnan aikana, kaikki hierontatoiminnot pysähtyvät. Jos Pause-painiketta painetaan uudelleen, hieronta jatkuu. Jos tauko kestää yli 20 minuuttia, hierontatoiminto kytkeytyy automaattisesti pois päältä.

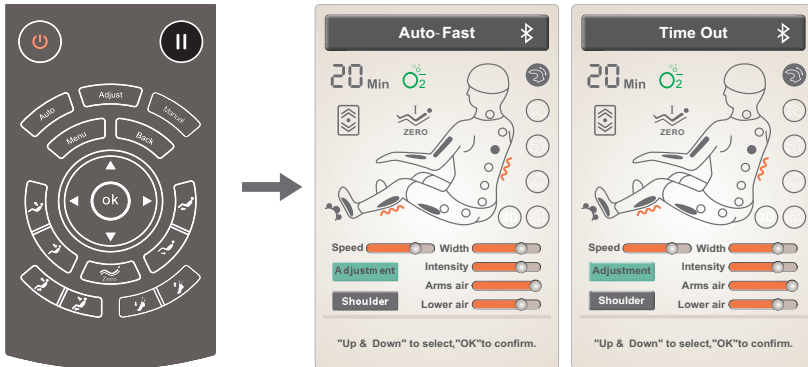

4) Menu

- Menu (valikko) näyttää kaikki hierontatoiminnot ja sisältää: Auto-toiminnon, Manual-tilan (manuaalinen), Adjustment (säätö), Customize (mukautus), Settings (asetukset) ja Device Information (laitteen tiedot)
- Valitse asetetus nuoli Nuoli ylös- tai Nuoli alas- painikkeella. Vahvista valinta painamalla OK. Paina Back/Palaa palataksesi takaisin valintavaihtoehtoihisi.

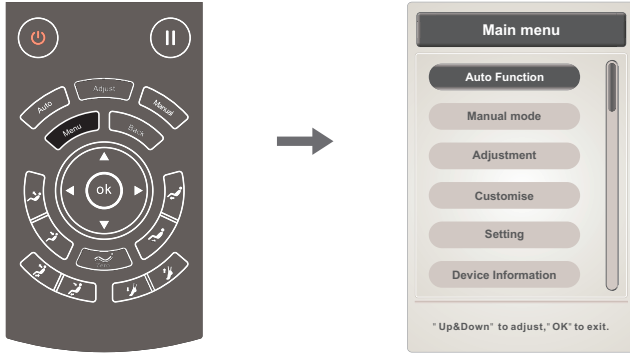

5) Automaattinen

- Paina Menu-näppäintä päästäksesi näytöllä päävalikkoon, valitse näytöltä automaattisen toiminnon kuvake: auto-tila sisältää 8 hierontaaohjelmaa: Fast (nopea), Comfort (mukava), Relax (rentoutus), Stretch (venytys), Full body (kokovartalo), Shoulder and neck (olkapäät ja niska), Back and waist (selkä ja lantio) sekä kokonaisvaltainen ilmanpainehieronta.
- Valitse hierontatila Nuoli ylös tai Nuoli alas. Vahvista valintasi painamalla OK. Palaa valintavaihtoehtoihisi painamalla Back/Palaa-painiketta.

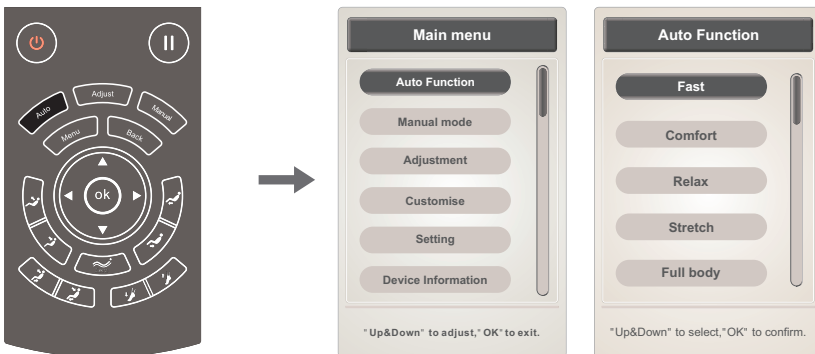

Huomioitavaa: Valittu hierontatoiminto näkyy hierontatilassa ruudulla. Paina Back/Palaa-painiketta nähdäksesi tilan.

Toiminto	Kuvaus
Fast	Valitse Fast saadaksesi hieronnasta kokonaisvaltaisen vaikutuksen.
Comfort	Antaa mukavimman hierontaelämyksen.
Relax	Hellävarainen ja miellyttävä syvähieronta, joka rentouttaa kehon ja lievittää väsymystä.
Stretch	Käyttää ilmatyynyjen painetta hierontaan ja lievittää vyötärön lihasjänteytystä
Full body	Syvähieronta antaa keholle uutta energiaa
Neck and shoulder	Keskittyy olkapäihin ja niskaan, lievittää tehokkaasti kipeitä ja väsyneitä lihaksia
Back and waist	Keskittyy selkään ja lantion alueeseen. Lievittää kipeitä lihaksia
Full pressure	Keskittyy olkavarsiin, käsivarsiin, polviin, jalkoihin ja jalkaterään. Rentouttaa koko kehon

6) Manuaali-tila (siirry suoraan manuaalitilaan näytöllä)

- Siirry ruudun päävalikkoon painamalla Menu-painiketta, valitse Manual-kuvake näytöltä. Manuaalitila sisältää: hierontatilan, hieronta-asennon, ilmapainehieronnan ja muut toiminnot.
- Vaihda alavalikkoa Nuoli vasemmalle tai Nuoli oikealle -painikkeella ja sen jälkeen Nuoli ylös tai Nuoli alas valitaksesi hierontatilan. Palaa painamalla Back/Palaa-painiketta.

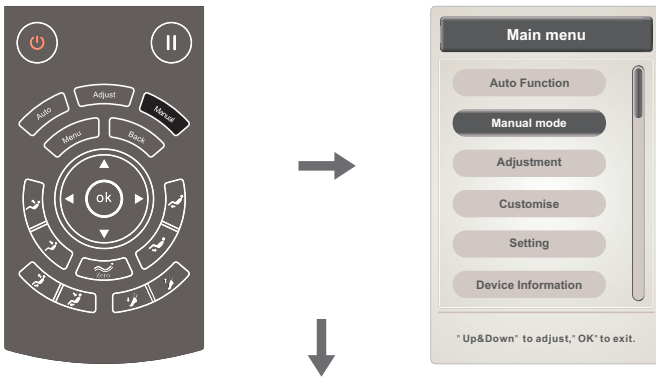

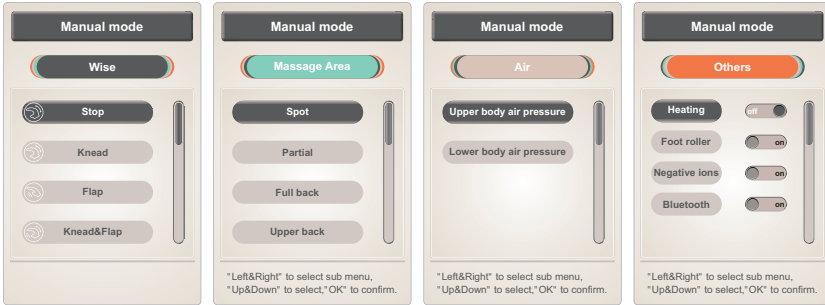

01) Manuaalinen asetukset (manuaalinen hierontatila)

- Manuaal-tila sisältää 6 hierontatyyppiä: kneading, tapping, kneading ja tapping, shiatsu, 3D, shoulder lifting. Kun valitaan hieronta tapping tai shiatsu, voidaan säätää leveyttä. Muissa hieronnoissa voidaan nopeutta, lukuun ottamatta pysäytystoimintaa.
- Paina ylös tai alas valitaksesi hierontakuvake. Vahvasta valinta painamalla OK.

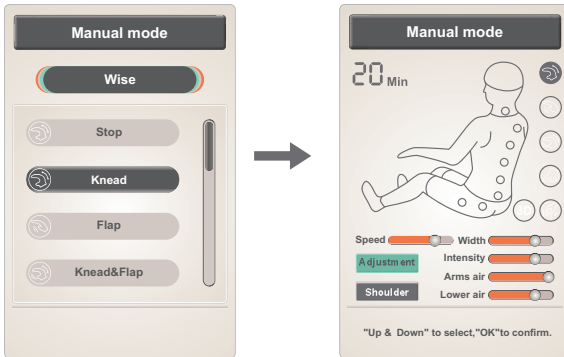

Huomioitavaa: Jos painetaan Stop-kuvaketta, kaikki käynnissä olevat hierontatoiminnot pysähtyvät. Kun painetaan hierontakuvaketta, valittu hieronta käynnistyy.

Toiminto	Kuvaus	
Kneading	Nopeus	Säädettävänä: 5 nopeutta 5 leveyttä
Tapping	Nopeus ja leveys	
Kneading and tapping	Nopeus	
Shiatsu	Nopeus ja leveys	
Shoulder lifting	Nopeus	
3D	Nopeus ja leveys	

KÄYTTÖ

02) Manuaalinen asetus (manuaalinen hierontatila)

- Manuaalinen asetus (hierontaasento): Fixed point, partial, full back, upper back ja lower back.
- Paina alas valitaksesi osittainen hieronta -kuvakkeen. Vahvista valinta painamalla OK.

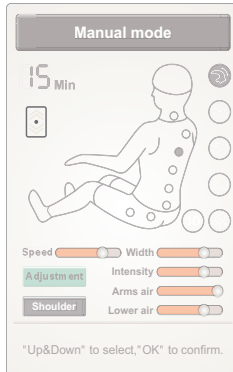
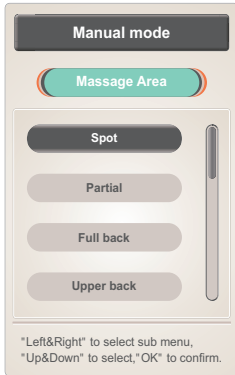

Kiinteä pistehieronta

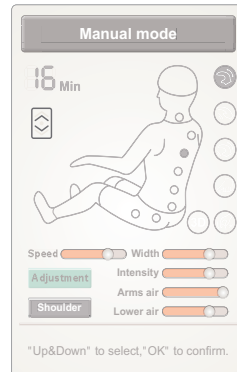

Osittainen hieronta

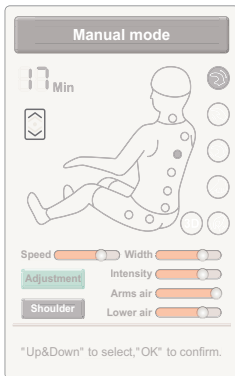

Koko selkä

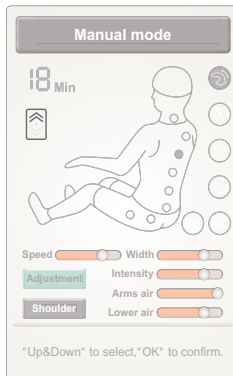

Yläselkä

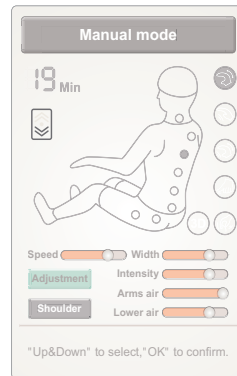

Alaselkä

Funktion	Kuvaus	
Kiinteä pistehieronta	Valitun kohdan hieronta	Säädä ylös tai alas haluamaasi hierontakohtaan, kun valitset kiinteän pistehieronnan tai osittaisen hieronnan.
Osittainen hieronta	Osittainen hieronta edestakaisin pienellä alueella	
Yläselkä	Yläselän hieronta	
Alaselkä	Alaselän hieronta	
Koko selkä	Koko selän hieronta	

03) Manuaalinen asetus (manuaalinen ilmanpainehieronta)

- Manuaalinen asetus (ilmanpainehieronta) sisältää: Upper body air pressure (ylävartalon ilmanpainehieronta) ja Lower body air pressure (alavartalon ilmanpainehieronta).
- Paina ylös tai alas valitaksesi eri ilmanpainehierontojen väliillä. Paina OK vahvistaaksesi valintasi.

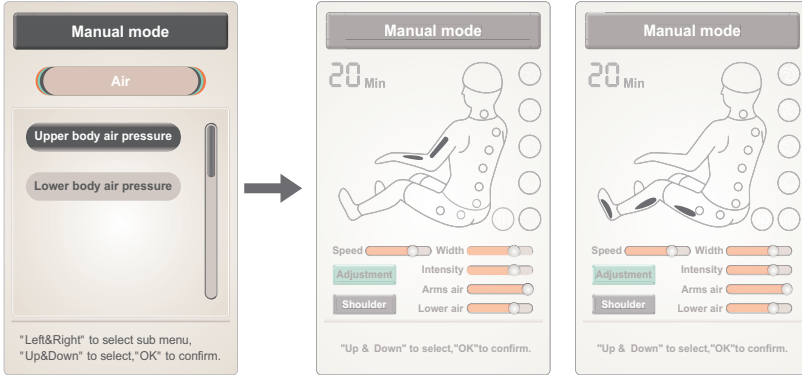

Toiminto	Kuvaus
Ilmanpainehieronta ylävartalo	Kytkee ylävartalon ilmanpainehieronnalla päälle tai pois
Ilmanpainehieronta alavartalo	Kytkee alavartalon ilmanpainehieronnalla päälle tai pois

04) Manuaalinen asetus (manuaalinen lisävalinta)

- Manuaalinen asetus (lisävalinta) sisältää: Heating (lämmitys), Foot roller (jalkarullat) (hieronta jalkojen alta), Negative ions ja Bluetooth.
- Valitse haluamasi hierontatoiminto painamalla ylös tai alas. Paina OK ottaaksesi valittu toiminto käyttöön tai pois käytöstä.

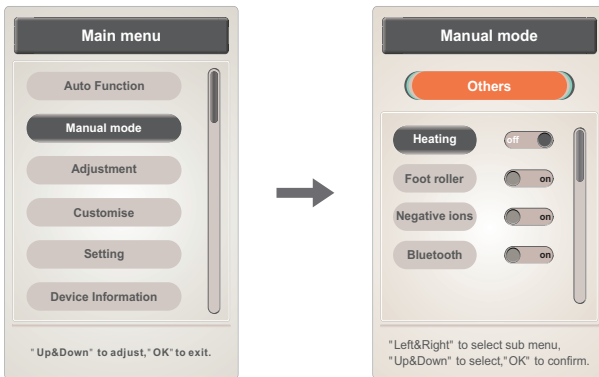

KÄYTTÖ

Manuaalinen asetus (lisälämmitys selälle)

- Ota lämmitystoiminto käyttöön tai pois käytöstä painamalla OK. Lämmitystoiminto aktivoituu 3 minuutin kuluttua.
- Paina ylös tai alas valitaksesi muita hierontatoimintoja. Paina Back/palaa-painiketta palataksesi takaisin.

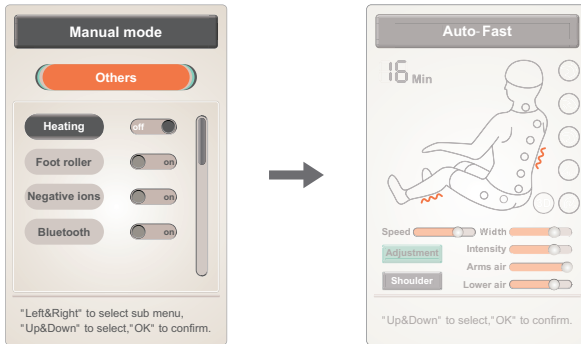

Manuaalinen asetus (lisäjalkarullat)

- Aktivoi tai poista Foot Roller -toiminto käytöstä painamalla OK.
- Paina ylös tai alas valitaksesi muita hierontatoimintoja. Paina Back/palaa-painiketta palataksesi takaisin.

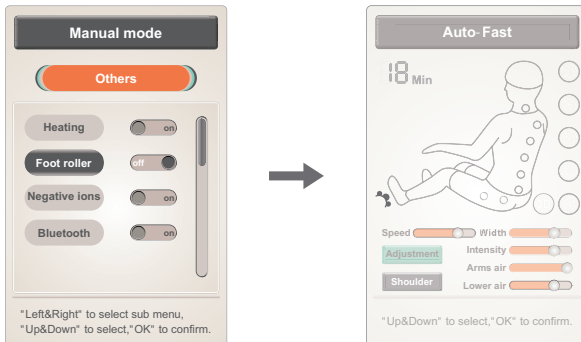

Manuaalinen asetus (extra-negative oxygen ions)

- Aktivoi negative oxygen ions -toiminto tai poista se käytöstä painamalla OK.
- Paina ylös tai alas valitaksesi muita hierontatoimintoja. Paina Back/palaa-painiketta palataksesi takaisin.

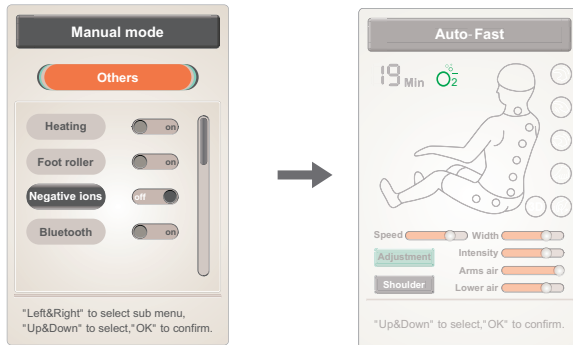

Manuaalinen tila (lisä-Bluetooth)

- Aktivoi tai poista Bluetooth-toiminto käytöstä painamalla OK.
- Yhdistä Bluetooth-yhteydellä hierontatuoli ja puhelimesi tai muu Bluetooth-laite. Voit käyttää Bluetooth-yhteyttä musiikin toistamiseen langattomasti.
- Paina ylös tai alas valitaksesi muita hierontatoimintoja. Paina Back/palaa-painiketta palataksesi takaisin.

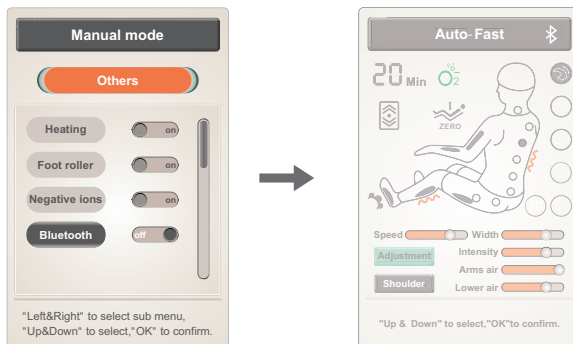

7) Adjust (Säädä) (oikopolku: paina Adjust-painiketta käyttääksesi näytön säätötoimintoa)

- Voit siirtyä ruudun päävalikkoon painamalla Menu-painiketta ja valitsemalla Adjustment-kuvakkeen: sisältää hieronta-asetukset, hieronta-alueen, hieronnan voimakkuuden ja muut hieronnan säätömahdollisuudet.
- Siirry alivalikkoon painamalla vasenta tai oikeaa nuolta. Valitse hierontatoiminto valikosta, paina ylös tai alas valitaksesi säätötoiminnon. Vahvista valinta painamalla OK tai paina Back/palaa-painiketta palataksesi takaisin.

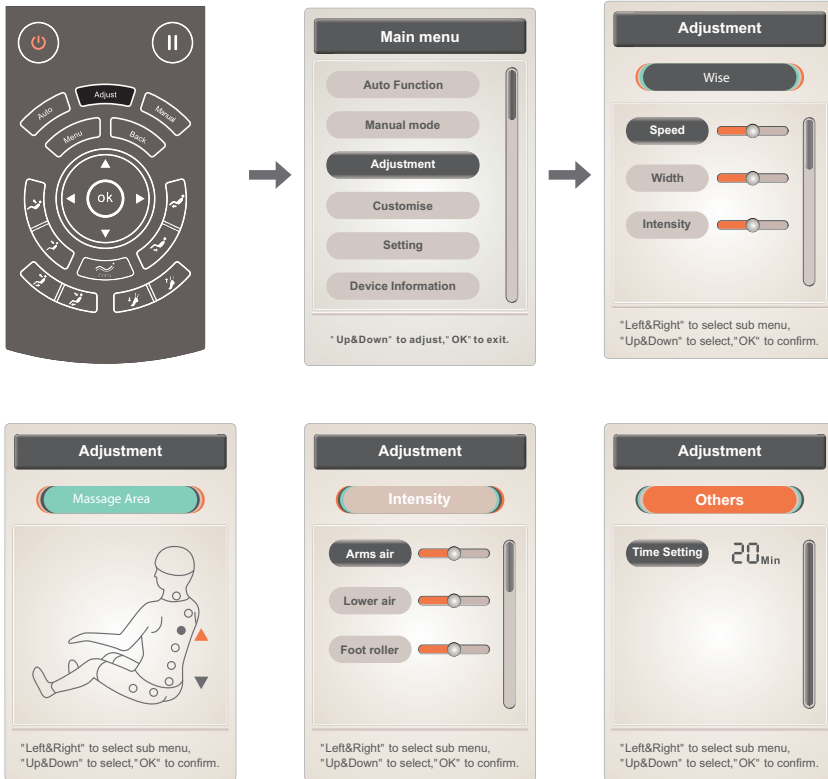

Oikopolku säätötoimintoon: painamalla näytön Adjust-painiketta pääset säätötoimintoon.



01) Adjustment-toiminto

- Säätötoiminto (hierontatila) sisältää: Speed (nopeus), Width (leveys), Intensity (voimakkuus) jne.
- Paina ylös tai alas valitaksesi nopeuden tai leveyden. Paina OK säätääksesi nopeuden ja leveyden tasoa.



Huomioitavaa:

Nopeus: 5 hierontanopeuden tasoa hierontanopeudelle.
 Alue: 5 leveydstasoa leveydelle tapping - ja shiatsu-tilassa.

KÄYTTÖ

02) Adjustment: Säädä hierontakohta manuaalisesti

- Säättötoiminto (hierontaakohta): kiinteä pisteinenhieronta tai osahieronta, paina Nuoli ylös ja hierontapää liikkuu ylös tai pysähtyy. Paina Nuoli alas ja hierontapää liikkuu alas tai pysähtyy.
- Säädä hierontakohta painamalla ylös tai alas.

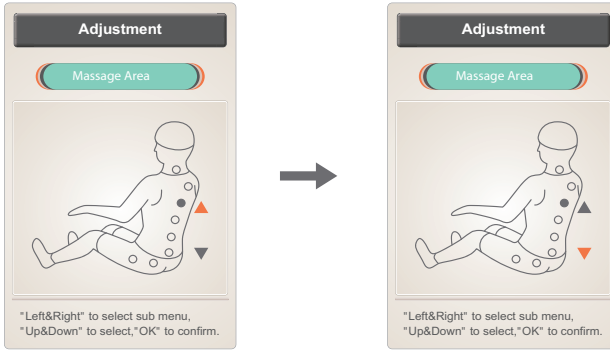

03) Adjustment: Säädä voimakkuutta

- Voimakkuuden säättötoiminto sisältää: ylävartalon ilmanpainehieronnan, alavartalon ilmanpainehieronnan, jalkarullat. 3 säättötasoa.
- Paina ylös tai alas valitaksesi hieronnan ilmanpaineen voimakkuuden tai jalkarullien voimakkuuden. Säädä voimakkuutta painamalla OK.

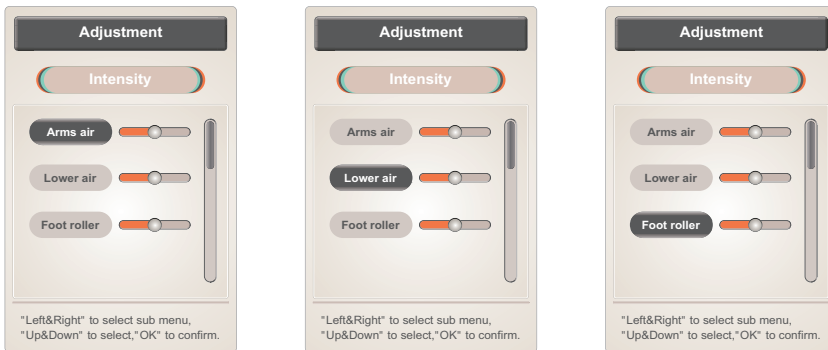

04) Adjustment: Säädä aikaa

- Säättöiminto (muut säädöt): aseta ajastus. Säädä aikaa painamalla OK. Jokainen painallus lisää aikaa 5 minuuttia. Kun ylität 40 minuutin jakson, ajastin palaa takaisin nolnaan.
- Säädä aika painamalla OK (paina OK-painiketta kerran, aikaa lisätään 5 minuuttia). Ajan voi asettaa vähintään 5 minuutiksi ja enintään 40 minuutiksi.

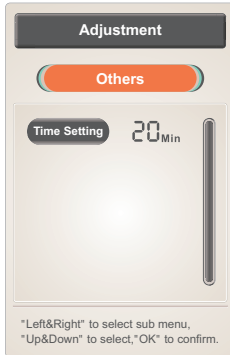

8) Customize (mukautettu)

- Siirry päävalikkoon painamalla Menu. Valitse Customize-asetus, joka sisältää tallennus- ja siirtotoiminnot Memory I, Memory II ja Memory III.
- Valitse Nuoli oikealle tai Nuoli vasemmalle valitaksesi tallennustilan tai siirron. Paina OK vahvistaaksesi valintasi.
- Paina Nuoli ylös tai Nuoli alas -näppäintä valitaksesi tallennusohjelmat: Memory I, Memory II, Muisti III.
- Tallennus: tallenna kaikki nykyiset hieronta-asetukset, ilmanpainehieronta, kulmat/kallistukset ja muut hierontatoiminnot.
- Siirto: palaa viimeisimpään hieronta-asetukseen, ilmanpainehierontaan, kulma/Kaltevuusasetukseen tai muihin hierontatoimintoihin.
- Paina Back palataksesi takaisin.

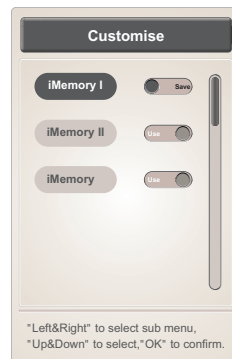
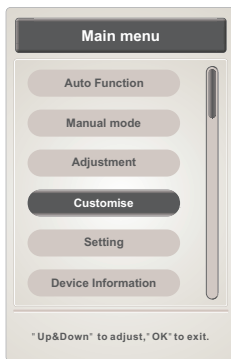

KÄYTTÖ

9) Setting (asetukset)

- Paina Menu päästäksesi ruudun päävalikkoon. Valitse Settings -kuvake ja mene asetuksiin, jotka sisältävät: Language (kieli), Back Light (taustavalo), Lock Screen (lukitse näyttö) jne.
- Siirry alivalikkoon painamalla nuolta vasemmalle tai oikealle. Paina Nuoli ylös- tai Nuoli alas ja valitse toiminto tai palaa painamalla Back.

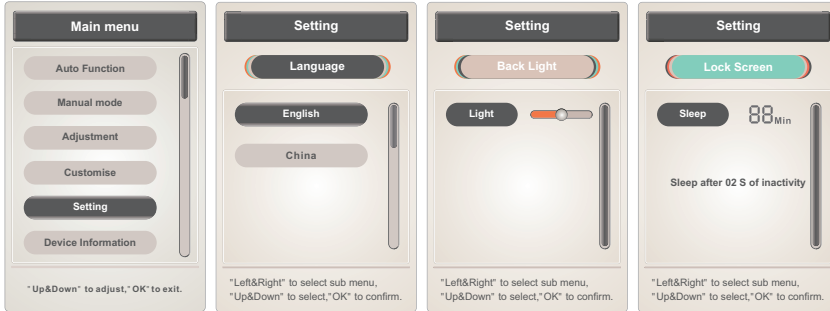

01) Setting: language (kieli)

- Valitse kieli: Aseta kieleksi English (englanti) tai China (kiina).
- Valitse kieli painamalla ylös tai alas. Vahvasta valinta painamalla OK.

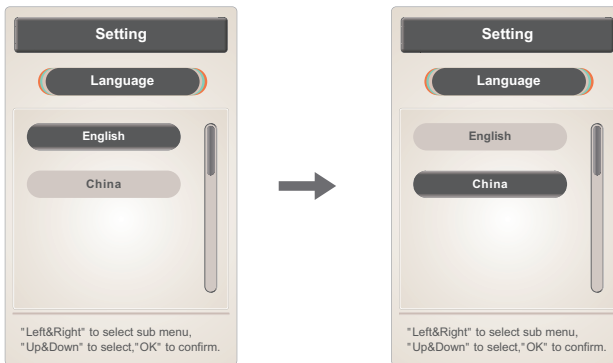

02) Setting: lock screen (lukitse näyttö)

- Lukitse näyttö: sisältää lukitusajan asetuksen tai älä koskaan lukitse -toiminnon tai automaattisen lukituksen, kun laite on käyttämättömänä 2 sekunnin ajan.
- Säädä näytön lukitsemisen aikaa painamalla kaukosäätimen OK-painiketta. Ajaksi voidaan asettaa 15 sekuntia, 30 sekuntia, 1 minuutti, 2 minuuttia tai älä lukitse koskaan.

03) Asetus (kirkkaus)

- Aseta kirkkaus: 5 säätövaihtoehtoa.
- Palaa painamalla Back.

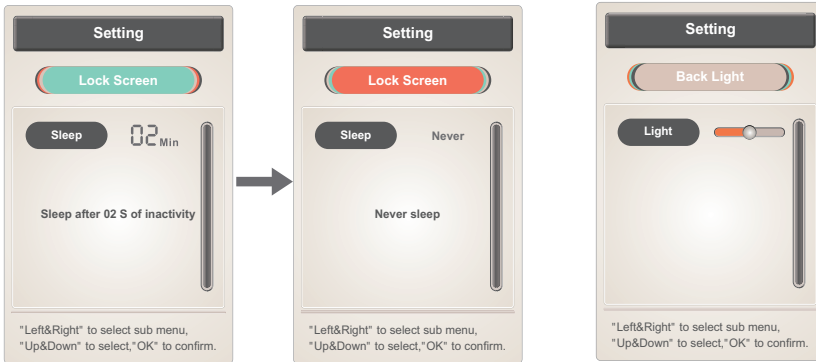

10) Device Information (laitetiedot)

- Paina Menu päästäksesi ruudun päävalikkoon. Valitse Device Information nähdäksesi ajankohtaiset tuotetiedot.
- Paina ylös tai alas tehdäksesi valinnan. Vahvista valinta painamalla OK. Paina Back-painiketta palataksesi.

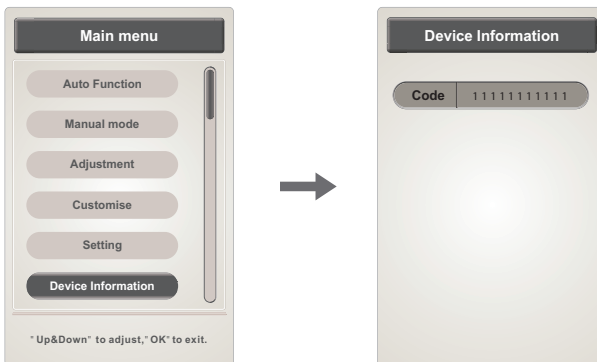



KÄYTTÖ

11) Zero gravity

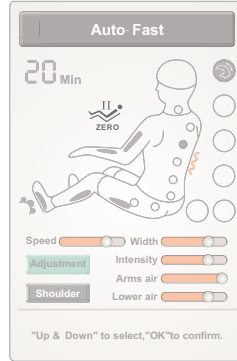
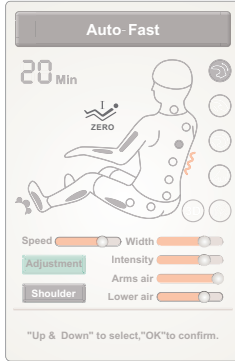
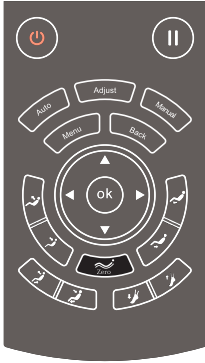
- Säädä Zero gravity -asetusta painamalla Zero gravity. Valitse Zero gravity I tai Zero gravity II tarpeidesi mukaan.









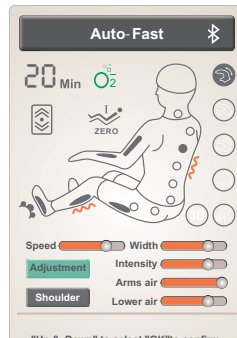
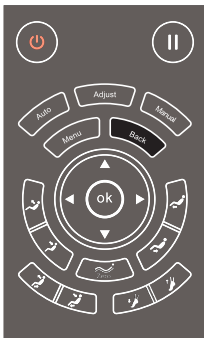

Toiminto	Kuvaus
	Zero gravity: säädä Zero gravity kaltevuus I
	Zero gravity: säädä Zero gravity kaltevuus II

12) Back (palaa)

- Kun säädät hierontatoimintoja, voit aina palata valintavaihtoehtoihin painamalla Back/palaa-painiketta.



13) Kulman/kaltevuuden säätö

Toiminto	Kuvaus
	Jalkatuki YLÖS: paina nostaaksesi asentoa, pysäytä haluamasi asentoon vapauttamalla painike. Kun olet valmis, hierontatuoli rekisteröi jalkojesi pituuden.
	Jalkatuki ALAS: paina laskeaksesi asentoa, pysäytä haluamasi asentoon vapauttamalla painike. Kun olet valmis, hierontatuoli rekisteröi jalkojesi pituuden.
	Selkänoja YLÖS: paina nostaaksesi asentoa.
	Selkänoja ALAS: paina laskeaksesi asentoa.
	Pystyasento: nosta hierontatuoli painamalla (selkänoja nousee ja jalkatuki laskee). Pysäytä haluamasi asentoon vapauttamalla painike. Kun olet valmis, hierontatuoli rekisteröi jalkojesi pituuden.
	Nojaava asento: laske hierontatuoli painamalla (laskee selkänoja ja jalkatuki nousee). Pysäytä haluamasi asentoon vapauttamalla painike. Kun olet valmis, hierontatuoli rekisteröi jalkojesi pituuden.
	Zero gravity: paina säätääksesi jalkatuen ja selkänojan asentoa Zero gravity -toimintoa varten, millä on kaksi eri tasoa (normaali ja extra).
	Jalkatuen LYHENTÄMINEN: paina lyhentääksesi jalkatukea manuaalisesti. Pysäytä haluamasi pituuteen vapauttamalla painike.
	Jalkatuen PIDENTÄMINEN: paina pidentääksesi jalkatukea manuaalisesti. Pysäytä haluamasi pituuteen vapauttamalla painike.

3. Hierontatuolin oikean käsinojan pikanäppäimet

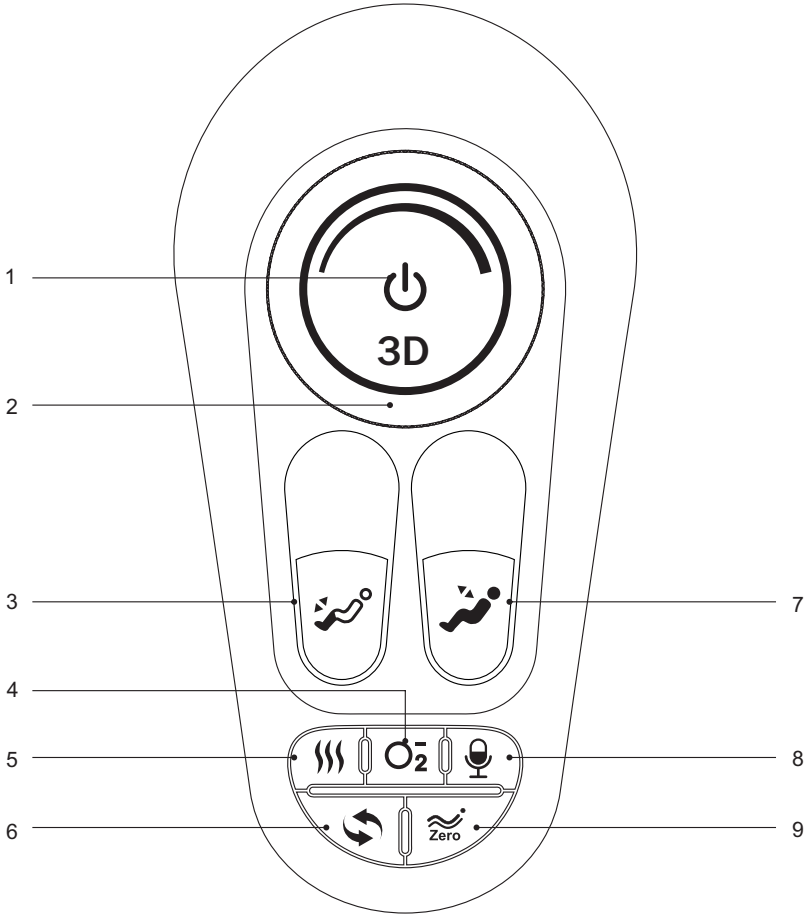

1. Päälle/Pois: Kytkee hierontatuolin päälle tai pois
2. 3D-voimakkuus: 3D- voimakkuuden säätö
3. Jalkatuen säätö: Jalkatuen pituuden säätö
4. Negatiivinen happi-ioni: kytkee toiminnon päälle tai pois
5. Lämmitystoiminto: kytkee toiminnon päälle tai pois
6. Auto: kytkee toiminnon päälle tai pois
7. Nostotoiminto / Laskutoiminto
8. Mikrofoni: hierontatoiminnon ääniohjaus päälle tai pois
9. Zero gravity: sääädä kulma/kaltevuus Zero gravity -toiminnolle

Toiminto	Kuvaus
	Päälle/Pois: pysäytä painamalla 1 sekuntia. Kytke tai sammuta virta painamalla 3 sekuntia. Jos tauko kestää yli 20 minuuttia, kaikki hierontatoiminnot pysähtyvät automaattisesti.
	3D-voimakkuus: 3D-hieronnan voimakkuus siellä, missä hierontapäätä liikkuu työntyen eteenpäin tai vetäytyen taaksepäin.
	Jalkatukien LYHENTÄMINEN: paina lyhentääksesi
	Jalkatuen PIDENTÄMINEN: paina pidentääksesi
	Nostotoiminto: Selkänoja nousee ja jalkatuki laskee. Vapauta painike pysäyttääksesi; jalkojen pituuden automaattinen rekisteröinti
	Laskutoiminto: Selkänoja laskee alas ja jalkatuki nousee. Vapauta painike pysäyttääksesi; jalkojen pituuden automaattinen rekisteröinti
	Lämmitystoiminto: kytke lämmitystoiminto päälle tai pois
	Negatiiviset happi-ionit: kytke toimintopäälle tai pois päältä
	Mikrofoni: ota ääniohjaus käyttöön tai pois käytöstä. Pidä painiketta painettuna 3 sekunnin ajan.
	Auto: kytke automaattitoiminto päälle tai pois
	Zero gravity: säätää jalkatuen ja selkänojan automaattisesti Zero gravity -asentoon, jolla on kaksi eri tasoa.

4. Ääniohjaus

-Kun hierontatuoli on päällä tai valmiustilassa, aktivoi ääniohjaus sanomalla "Hi Alice".
-Kun ääniohjaus on aktivoitu, hierontatuoli vastaa: "I am here". Nyt voit antaa hierontatuolille 6 sekunnin kuluessa suullisen komennon hierontaohjelmasta, jonka haluat aktivoida. Jos et anna kommentia oikein 6 sekunnin kuluessa ääniohjaus sammuu automaattisesti ja se tulee aktivoida uudelleen.

Ääniohjaus		
Ota ääniohjaus käyttöön sanomalla: "Hei Alice." Vastaus: "I am here."		
NR.	Komento	Vastaus
1	Massage on (käynnistä hieronta)	Vastaus: ok, massage on
2	Massage close (lopeta hieronta)	Vastaus: ok, massage close
3	Comfort massage (mukava hieronta)	Vastaus: ok, comfort massage
4	Relax massage (rentouttava hieronta)	Vastaus: ok, relax massage
5	Full body massage (kokovartalohieronta)	Vastaus: ok, full body massage
6	Neck and shoulder massage (niska- ja olkahieronta)	Vastaus: ok, neck and shoulder massage
7	Back and waist massage (selkä- ja lantiohieronta)	Vastaus: ok, back and waist massage
8	Stretch massage (venyttävä hieronta)	Vastaus: ok, stretch massage
9	Fixed massage (kiinteä pistehieronta)	Vastaus: ok, fixed massage
10	Change the other mode (muu asetus)	Vastaus: ok, change the other mode
11	Go little down (hieman alaspäin)	Vastaus: ok, go little down
12	Go little up (hieman ylöspäin)	Vastaus: ok, go little up
13	Open the air pressure (avaa ilmanpaine)	Vastaus: ok, open the air pressure
14	Close the air pressure (sulje ilmanpaine)	Vastaus: ok, close the air pressure
15	Up the seat position (nosta istuma-asentoon)	Vastaus: ok, up the seat position
16	Down the seat position (alas nojaavaan asentoon)	Vastaus: ok, down the seat position
17	Stop adjustment (lopeta säädöt)	Vastaus: ok, stop adjustment

5. Hierontatuolin sammuttaminen ja hieronnan lopettaminen

- Hieronnan voit pysäyttää välittömästi painamalla päälle/pois -painiketta. Selkänoja ja jalkatuki palaavat alkuasentoon, hieronta päättyy ja kaikki hierontatoiminnot sammuvat välittömästi. Tuoli palaa lähtöasentoon, kun hieronta pysäytetään.
- Irrota hierontatuoli virtälähteestä, katso alla oleva kuva.

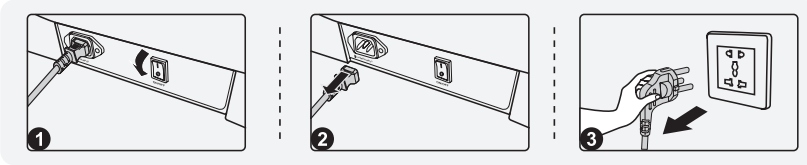

- 1 Virtälähde on irrotettu kokonaan hierontatuolista
- 2 Irrota johto
- 3 Irrota pistoke pistorasiasta

Bluetooth

1. Valitse älylaitteestasi Bluetooth-asetukset ja etsi uusia Bluetooth-laitteita.
2. Etsi seuraava käyttäjänimi: IMCM-XXXX ja yhdistä laite hierontatuoli.
3. Etsi soittolista älylaitteestasi ja käynnistä musiikki.

7. Käsinojen asennus

- Liitä ilmaletku käsinojaan (kuva 1)
Liitä kaksi moniliitintä tuoliin (kuvat 2 + 3)

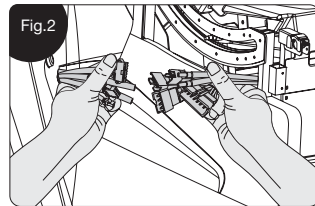
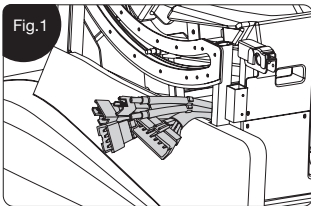

Huomioitavaa: ilmaletku ja 4-liittiminen kaapeli on vedettävä liukukiskon alle (**kuva 4**).

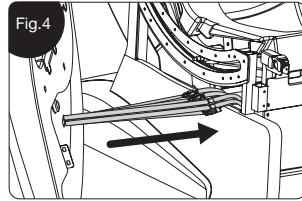
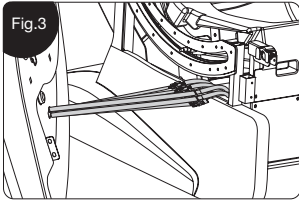

Käsinojien kiinnitys:

Koukulla varustettu kulmakiinnike työnnetään tuolin etuosassa olevaan neliön muotoiseen profiiliputkeen (**kuva 5**).

Paikalleen napsautettavaa kiinnikettä painetaan tiukasti (**kuva 6**).

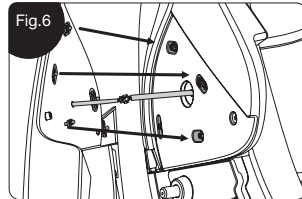
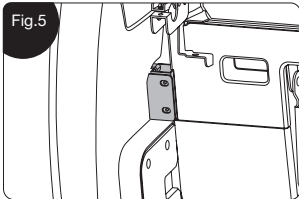

Kiristä ruuvi (M6 * 20) ulkopuolelta kaiuttimen alle (**kuva 7**).

Avaa vetoketju ja kiristä ruuvi (M5 * 16) olka-asennosta (**kuva 8**).

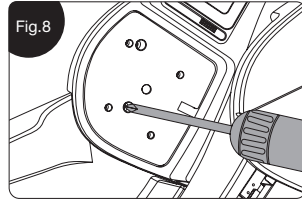
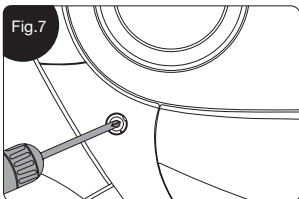

Aseta ja kiristä kaksi ruuvia (M5 * 16) jalkatukea varten olevan ripustustelineen alle (kuva 9).

Koristekansi painetaan kiinni kaiuttimen alla (kuva 10).

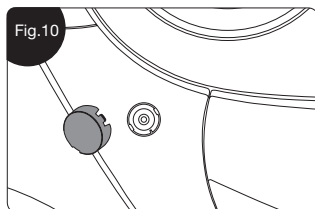
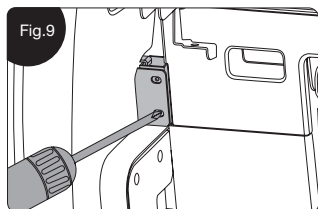

8. Jalkatuen asennus

Vaiheet 1 + 2: Liitä tuolin edessä oleva ilmaletku ja monipäinen liitin jalkatukeen.

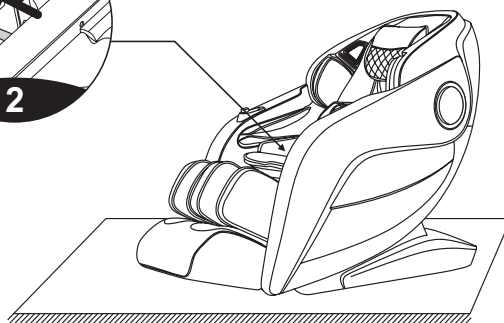
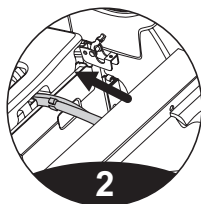
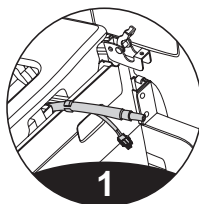

KÄYTTÖ

Vaiheet 3 + 4: Kiinnitä sisä- ja ulkoholkit jalkatuen akselille.
Huomioitavaa: laipan on oltava tuolin keskiosaan päin.

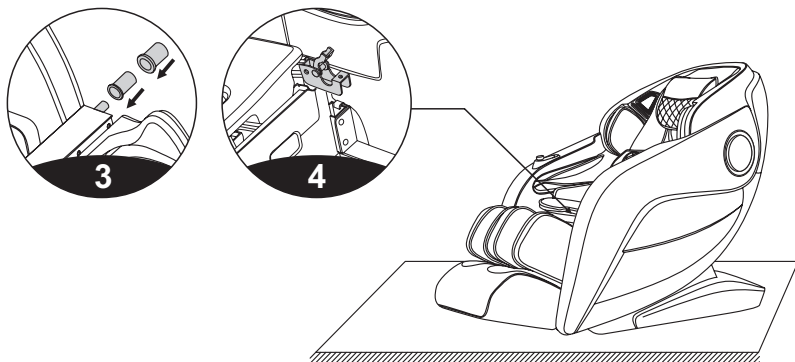

Vaiheet 5 + 6: Avaa tuolin etuosassa oleva kiinnike ja ripusta jalkatuki tuolille.
Huomioitavaa: työnnä johto ja ilmaletku tuoliin, jotta ne eivät tartu kiinni.

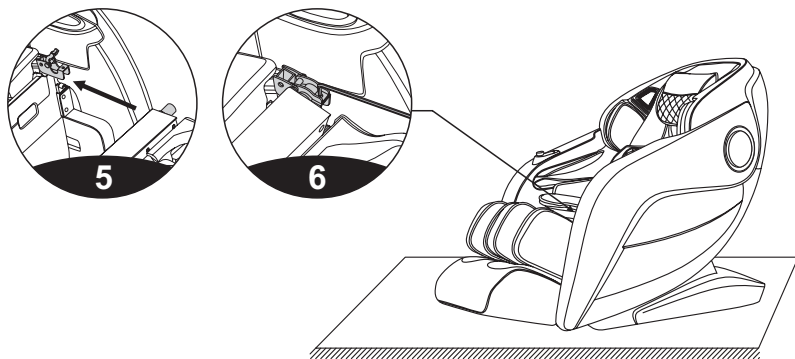

Vaihe 7: Kiristä ruuvit (2 x M5 * -12,9 ja 1 x 6 * 12 * 1,5 4#-kuusiokoloavaimella) kiinnitä muovikapselit. Tuolin ja jalkatuen välinen vetoketju suljetaan.

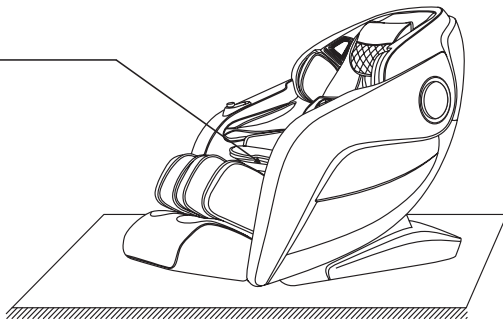
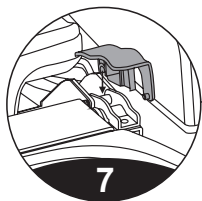

KÄYTTÖ

9. Lattian suojaus

- Jos sijoitat hierontatuolin puulattialle, on suositeltavaa laittaa matto sen alle, koska tuoli on raskas ja voi vahingoittaa puulattiaasi.

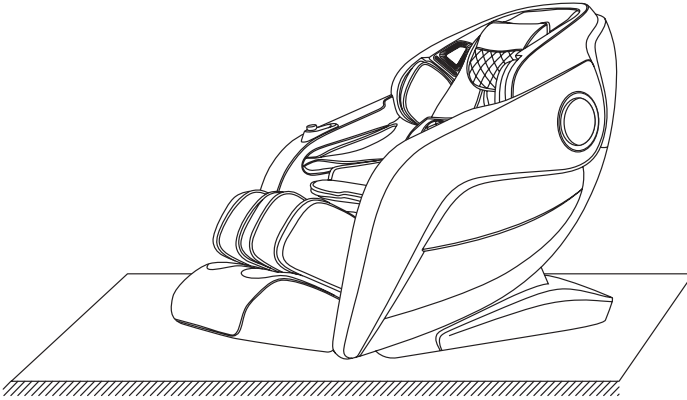

Varoitus: Vaikka hierontatuolissa on pyörät, sitä ei pitäisi liikutella ahtaissa tiloissa. Anna kahden henkilön nostaa tuolia. Pidä tiukasti kiinni tuolin alustasta, selkänöjasta ja käsinojista, kun tuolia siirretään.

10. Tuolin siirtäminen

Varmista että kaikki johdot on irrotettu ja koottu yhteen ennen kuin siirrät tuolia. Tuolin siirtämiseen tarvitaan vähintään kaksi henkilöä. Yksi henkilö nostaa jalkatuesta ja toinen henkilö laskee alaa selkänöjaa. Kun painopiste on pyörien päällä, voidaan hierontatuoli siirtää helposti haluttuun paikkaan.

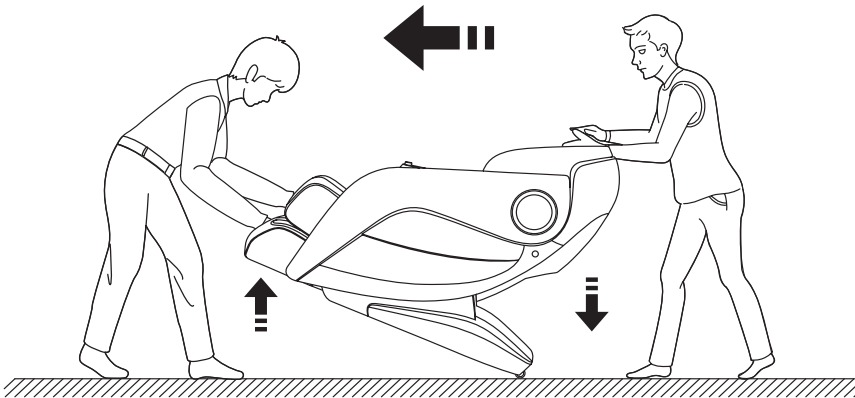

Huomioitavaa: Irrota virtalähde ja vedä johto irti ennen hierontatuolin siirtämistä.

Kokoonpano: 2

Tuotteen nimi: Witt Premium Smart 3D hierontatuoli

Jännite: 110-120V - 60 Hz

220-240 V - 50 Hz / 60 Hz

Virrankulutus: 220W

Käyttöaika: 20 min.

Turvallisuus: Luokka 1

Materiaalit: PVC, PA, teräsosat sekä sähkö- ja elektroniset osat

TAKUU JA HUOLTO

TÄRKEÄÄ:

Takuuoikeus sisältää materiaalit ja työn ja se on voimassa 2 vuotta. Kun teet huoltopyyntösi, sinun on annettava tuotteen nimi ja sarjanumero ja täytettävä palvelulomake osoitteessa: <https://service.witt.dk/service/fi/Other/Service.aspx>. Nämä tiedot löytyvät tyyppikivestä. Kirjoita tiedot ylös tähän käyttöohjeeseen, jolloin ne ovat käytettävissäsi tarvittaessa. Nämä tiedot auttavat huoltoa oikeiden varaosien löytämisessä.

Takuuoikeus ei kata

1. Vikoja ja vahinkoja, jotka eivät johdu valmistus- ja materiaali virheistä.
2. Normaalia kohtuullista kulumista.
3. Jos tuotteessa on käytetty muita kuin alkuperäisiä varaosia.
4. Jos käyttöohjeen ohjeita ei ole noudatettu.
5. Jos tuotteen asennusta ei ole suoritettu ohjeiden mukaisesti.
6. Jos joku muu kuin ammattilainen on asentanut tai korjannut tuotteen.

KULJETUSVAURIOT

Kuljetusvaurio, joka syntynyt jälleenmyyjän suorittamassa kuljetuksessa, on aina asiakkaan ja jälleenmyyjän välinen asia. Jos asiakas itse on vastannut tuotteen kuljetuksesta, toimittaja ei ota mitään vastuuta mahdollisista kuljetusvaurioista. Kuljetusvaurioista on ilmoitettava välittömästi tai viimeistään 24 tunnin kuluttua tuotteen toimittamisesta. Muussa tapauksessa asiakkaan vaatimus hylätään.

PERUSTEETTOMAT HUOLTOKÄYNNIT

Jos huoltoasentaja kutsutaan paikalle ja käy ilmi, että asiakas olisi voinut korjata vian itse esimerkiksi noudattamalla tässä käyttöoppaassa annettuja ohjeita tai vaihtamalla sulakkeen, on asiakkaan vastuulla maksaa huoltokäynti.

HANKINTA YRITYSKÄYTTÖÖN

Hankinta yrityskäyttöön tarkoittaa laitteiden ostoa silloin, kun niitä ei aiota käyttää yksityisessä kotitaloudessa, vaan ne hankitaan liike- tai yritystarkoituksiin (ravintola, kahvila, ruokala jne.) tai käytetään vuokraukseen tai muuhun käyttöön, johon liittyy useita käyttäjiä. Takuu ei koske tuotteita, jotka hankitaan yrityskäyttöön, koska tämä tuote on tarkoitettu vain tavalliseen kotitalouskäyttöön.

HUOLTO

Tuotteen saattaminen teknikon saataville on aina asiakkaan vastuulla, kun kyseessä on takuun piiriin kuuluva huoltokäynti. Takuu kattaa tuotteen aina siinä kunnossa, jossa asiakas on saanut sen toimitettuna. Teknikon työ kuuluu työturvallisuuslainsäädännön piiriin (esim. säädökset raskaiden esineiden nostamisesta) ja se vaikuttaa siihen, mitä teknikko saa tai ei saa tehdä huoltokäynnillä.

Pidätämme oikeuden painovirheisiin.

Laite on Euroopan unionin sähkölaitteiden hävittämistä koskevan direktiivin 2012/19 / CE vaatimusten mukainen. Sähkö- ja elektroniset laitteet (EEE) sisältävät materiaaleja, komponentteja ja aineita, jotka voi olla vaarallista ja haitallista ihmisten terveydelle ja ympäristölle, mikäli sähkö- ja elektroniikkaromua (WEEE) ei hävitetä asianmukaisesti.

Laitteet, joissa on yliviivatun jäteastian merkki, ovat sähkö- ja elektroniikkalaitteita. Merkki tarkoittaa, että sähkö- ja elektroniikkajätettä ei saa hävittää lajittelemattoman kotitalousjätteen seassa, vaan ne on kerättävä erikseen.

Kuluttajien on käytettävänsä kunnallisia jätekeräyspalveluita vähentääkseen sähkölaitteiden hävittämiseen liittyviä ympäristövaikutuksia sekä lisätäkseen jätteen uudelleenkäyttöä, kierrätystä ja hyödyntämistä.

Lisätietoja tämän tuotteen käsittelystä ja kierrätyksestä saat paikalliselta kierrätysasemalta.



Tack för ditt köp av denna Witt Personal Care produkt.

Innan du använder produkten, ber vi dig läsa igenom denna bruksanvisning noggrant, och var speciellt uppmärksam på säkerhetsanvisningarna, för att säkerställa korrekt funktion och användning av stolen.

Observera: Vi förbehåller oss rätten att utföra löpande ändringar/uppdateringar av produkten utan förvarning.

SÄKERHETSANVISNINGAR.....	124
ÖVERSIKT ÖVER MASSAGESTOLEN	128
FUNKTIONER OCH EGENSKAPER	129
ANVÄNDNING	130
1. Tänd massagestolen	132
2. Massagefunktioner.....	132
3. Översikt över kortkommando på massagestolens högra armstöd	150
4. Röstkontroll	152
5. Stäng av massagestolen, stoppa massage	153
6. Bluetooth.....	153
7. Montering av armstöd	153
8. Montering av benstöd	155
9. Golvskydd	158
10. Flytta stolen	158
SPECIFIKATIONER.....	159
REKLAMATION OCH SERVICE.....	160
MILJÖ.....	161

SÄKERHETSANVISNINGAR

1. Viktiga säkerhetsanvisningar



- Barn får inte använda massagestolen.
- Massagestolen ska anslutas till ett jordat eluttag. Kontakten ska sättas i ett eluttag, som är korrekt installerat enligt lokala bestämmelser.
- Dra ut kontakten efter användning och före rengöring, för att undvika person- eller produktskada.
- Följ anvisningarna i denna bruksanvisning.
- Använd inte tillbehör, som inte är avsedda för massagestolen.
- Massagestolen är endast avsedd för användning inomhus.
- Läs denna bruksanvisning noggrant, innan du använder massagestolen.
- Det är förbjudet att använda massagestolen till annat än det den är avsedd för.
- Använd inte massagestolen i mer än 20 minuter åt gången.
- Använd inte massagestolen, om klädseln är skadad eller förstörd.
- Använd inte massagestolen, om ventilationshålen är täckta eller blockerade.
- Tappa inga föremål ner i massagestolen.
- Somna inte i massagestolen, när massagestolen är igång.
- Använd inte massagestolen, när du är berusad, eller om du mår dåligt.
- För att undvika obehag, bör massagestolen användas tidigast en timme efter måltid.
- Använd inte alltför kraftfull massagefunktion för att undvika skador.

2. Den omgivande miljön

- Använd inte massagestolen vid höga temperaturer eller i fuktiga miljöer såsom badrum.
- Använd inte massagestolen, om temperaturen ändras markant.
- Använd inte massagestolen i mycket dammiga eller brandfarliga miljöer.
- Se till, att ha god plats omkring massagestolen och god ventilation.

3. Följande personer rekommenderas att inte använda massagestolen

- Personer som lider av osteoporos (benskörhet).
- Personer med hjärtsjukdom, eller som använder elektroniska medicinska apparater, som är inopererade i kroppen, som t ex pacemaker etc.
- Personer med feber.
- Kvinnor som är gravida eller menstruerar
- Personer med hudsjukdom eller personer med hudskador.
- Barn under 14 år, eller personer med fysiska, sensoriska eller mentala begränsningar, som inte har tillräcklig erfarenhet och kunskap. Förutom i de fall de övervakas.
- Personer som är under behandling av läkare, eller personer som mår dåligt.
- Personer som är våta, får inte använda massagestolen.
- Massagestolen är utrustad med värmefunktion. Därför bör personer som är värme känsliga, använda den med omtanke.

4. Säkerhet

- Kontrollera, att strömförsyningen passar till denna specifika produkt. Använd inte strömförsyning, som överskrider den rekommenderade elektriska spänningen, då det kan orsaka brandolyckor eller produktskada.
- För att undvika stötar, dra inte ut eller sätt inte i kontakten med fuktiga händer.
- Låt inte vatten tränga in i massagestolen för att undvika elektrisk stöt eller produktskador.
- Sladden får inte skadas eller böjas kraftigt. Du får inte ändra på det elektriska kretsloppet.
- Använd inte en fuktig trasa för att rengöra massagestolens elektriska delar, t ex stickkontakten.
- Håll avstånd till massagestolen under strömavbrott för att undvika skador, om strömmen plötsligt skulle komma tillbaka.

- Använd inte massagestolen, om den inte fungerar ordentligt. Kontakta genast den lokala återförsäljaren .
- Använd inte massagestolen, om du inte mår bra. Kontakta en läkare.
- Massagestolen bör inte användas av barn eller personer med begränsad fysisk, sensorisk eller psykisk förmåga, som inte har tillräcklig erfarenhet eller kunskap. Undantag är fall där de instrueras i användningen av produkten och där de i början står under överinseende av en person som är ansvarig för deras säkerhet.
- Håll barn under uppsyn, så de inte leker med massagestolen.
- Om sladden eller stickkontakten blir skadade på något sätt, ska du genast koppla bort strömförsörjningen, samt konsultera en auktoriserad elektriker om reparation och byte.

5. Underhåll

- Ingen, bortsett från auktoriserad personal utvald av vår organisation, bör demontera, underhålla eller bygga om denna massagestol. I händelse av problem, kontakta vänligen en lokal återförsäljare.
- Glöm inte att koppla bort strömmen efter användning.
- Om sladden eller stickkontakten blir skadade på något sätt, ska du genast koppla från strömmen, samt konsultera en auktoriserad elektriker för reparation eller utbyte.
- Rulla ihop sladdarna och förvara massagestolen på en dammfri och torr plats, om massagestolen inte används under lång tid.
- Förvara inte massagestolen på en plats med hög temperatur eller nära eld, och undvik att utsätta den för direkt solljus under längre tid.
- Använd inte massagestolen, om stickkontakten sitter löst.
- Torka av massagestolen med en torr trasa, när du rengör den. Använd inte förtunningsmedel eller sprit.
- De mekaniska delarna på massagestolen är specialdesignade. Det är inte nödvändigt med något speciellt underhåll.
- Använd inte starka lösningsmedel för att behandla denna produkt.
- Rulla eller dra inte massagestolen över ojämna ytor. Massagestolen ska lyftas, om den ska flyttas.
- Använd inte massagestolen kontinuerligt; låt den inte köra oavbrutet.

6. Funktionsfel kan bero på:

Det är ett naturligt ljud, om motorn brummar, när den är igång.

- Om fjärrkontrollen inte fungerar, kontrollera om kontakten och sladden är korrekt anslutna, och se till att kontakten är påslagen.
- När den beräknade drifttiden har gått, kommer massagestolen automatiskt att stängas av. Om massagestolen kontinuerligt är igång, kommer temperaturskyddet att se till, att massagestolen automatiskt stängs av. Massagestolen kan användas igen efter en halvtimmes paus.

7. Förvaring

- Temperatur vid förvaring: -5 °C - 35 °C
- Fuktighetsgrad: 20% till 80%
- Förvara inte massagestolen i närheten av brandfarliga eller frätande gaser, t ex bensin.

! Varning:

Tryck inte ner benstödet när du lyfter den, för att förhindra att massagestolen tippas framåt och för att förhindra personskador eller produktskador.

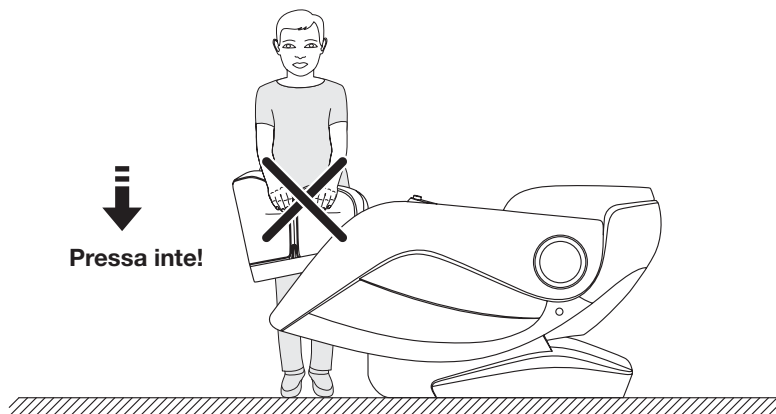

! Varning:

Var uppmärksam på, att massagearmen inte är placerad i sätet, innan du sätter dig i stolen, för att undvika person- eller produktskada.

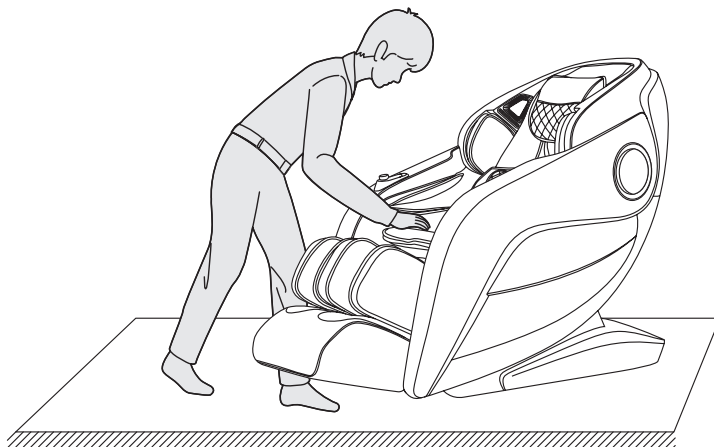

! **Varning:**

Se till, att sladden eller stickkontakten inte dras ut, när massagestolen är i standby eller är tänd, för att undvika elektrisk stöt eller produktskada. Vi rekommenderar att du drar ut sladden och gömmer undan den efter användning av massagestolen.

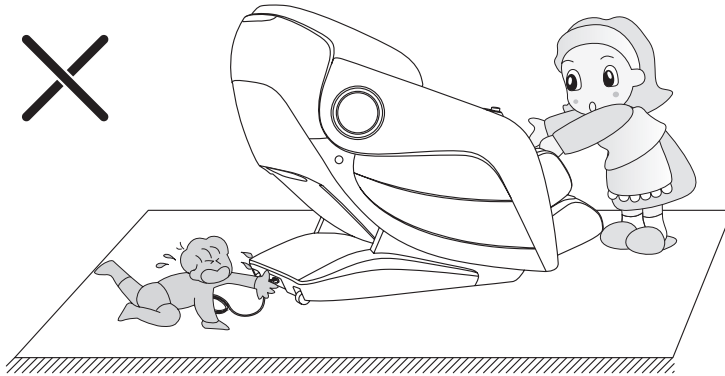

! **Varning:**

Se till, att barn eller husdjur inte uppehåller sig eller leker under eller vid massagestolen, benstöden och baksidan, innan du aktiverar zero gravity-funktionen, för att undvika person- och produktskada. Det är inte tillåtet för barn och djur att leka på massagestolen, speciellt inte när den används. Man får inte stå eller sitta på rygg- eller armstöden.

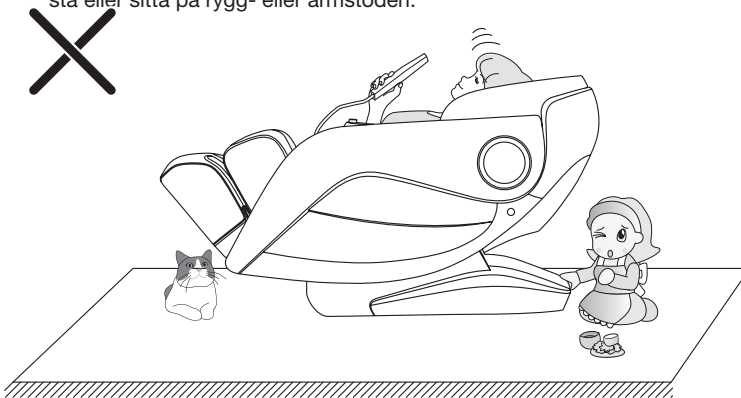

ÖVERSIKT ÖVER MASSAGESTOLEN

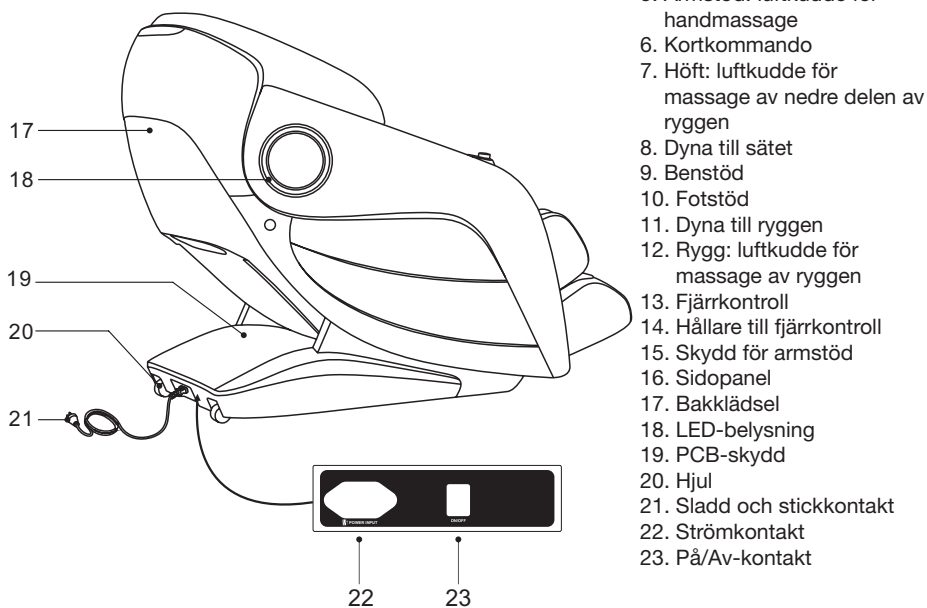
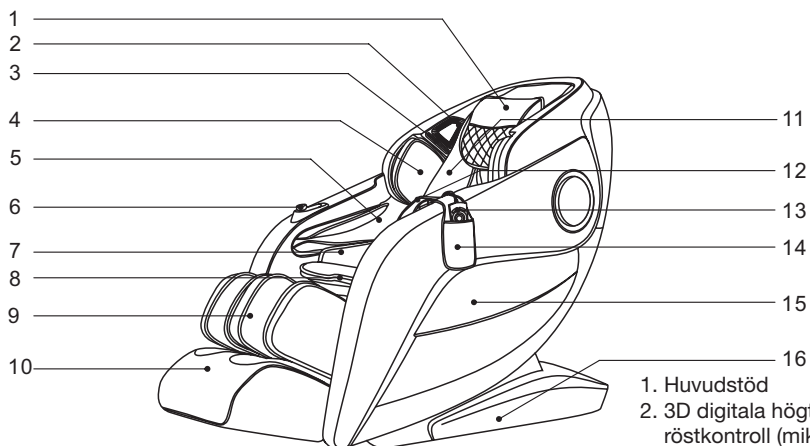

1. Huvudstöd
2. 3D digitala högtalare med röstkontroll (mikrofon i vänster sida)
3. O2 Ioniser luftrenare
4. Överarm: luftryckskuddar för massage av överarmen
5. Armstöd: luftkudde för handmassage
6. Kortkommando
7. Höft: luftkudde för massage av nedre delen av ryggen
8. Dyna till sätet
9. Benstöd
10. Fotstöd
11. Dyna till ryggen
12. Rygg: luftkudde för massage av ryggen
13. Fjärrkontroll
14. Hållare till fjärrkontroll
15. Skydd för armstöd
16. Sidopanel
17. Bakklädsel
18. LED-belysning
19. PCB-skydd
20. Hjul
21. Sladd och stickkontakt
22. Strömkontakt
23. På/Av-kontakt

- Massagestolen är designad med en intelligent och ljudlös 3D-massagehand, som kan röra sig upp och ner, trycka framåt och dra tillbaka.
- Axelspårningspositionen kan registrera axlarnas exakta position och kan även justeras manuellt.
- Intelligent teknik avläser automatiskt kroppens höjd, storlek och form och justerar sig sedan så att kroppens massage och akupressurpunkter behandlas korrekt.
- 8 förinställda automatiska massageprogram: Fast (Snabb), Comfort (Komfort), Relax (Avslappning), Stretch (Stretch), Full body (Hela kroppen), Shoulder and neck (Axlar och nacke), back and waist (rygg och midja) samt full tryckluftsmassage.
- 3 minnesfunktioner: Minne I, minne II, minne III.
- Funktionen för massage av överkroppen: Det finns 5 olika massagefunktioner att välja mellan:

Full (hel), partial (partiell), fixed point (fixerad punktmassage), upper back (övre delen av ryggen), lower back (nedre delen av ryggen).

Shoulder grasp (axelmassage), kneading, tapping (lätt knackning), shiatsu (traditionell japansk massage), kneading and tapping (knådning och knacka) samt 3D.

6 massagetekniker 5 massagehastigheter som kan justeras.

När man har valt tapping och shiatsu (traditionell japansk massage), är det möjligt att välja mellan 5 olika nivåer.

- Luftrycksmassage: tryckmassage på armarna (med 8 luftkuddar), tryckmassage på överarmen (med 4 luftkuddar) samt 3 nivåer tryckintensitet att välja mellan.
- Lyfttrycksmassage/underkroppen: Massage av ländrygg/midja (med 4 luftkuddar), ben och höft tryckmassage (26 luftkuddar), luftrycksmassage av fötterna (18 luftkuddar) samt 3 olika luftrycksintensiteter att välja mellan.
- Värmefunktionen för rygg och ben använder kolfiber som en infraröd värmekälla. Massagestolen är designad med funktionen Zero Wall, och stolen rör sig bara inom sin egen axel, när ryggstödet lutas bakåt.
- Ryggstödet SL-form: Den 135 cm långa L-formade lutningen ger dig den mest avslappnande massageinställningen och masserar dig från nacken till låren. Den ergonomiska designen säkerställer, att ryggraden hålls i korrekt S-form.
- Intelligent röstkontroll och identifikationsfunktion (mikrofon i vänster sida).
- Musiksystem: designad med 3D digitala högtalare i höger och vänster sida
- Musik kan spelas trådlöst med Bluetooth på en smartphone eller liknande enhet.
- Waist Twisting-funktion: använder vänster och höger massagekuddar för att massera ländryggen, som löser upp låsta och spända muskler.
- Det högra armstödet är utrustat med följande knappar: negativ oxygen ion (luftrenare), höjfunktion, sänkfunktion, zero gravity, paus, auto-inställning, fot- och benjustering.
- Höj- eller sänkfunktion av ben, lyft eller sänk ben och rygg, zero gravity I eller zero gravity II.
- Foot Roller (fotrulle) massagefunktion: under fötterna sitter två par roterande valsar, som masserar tår, hålfot och häl.
- Fotstödet är utrustat med en automatisk sensor, som registrerar benens längd. När benen antingen är höjda eller sänkta i en passande vinkel, registrerar fotstödet automatiskt längden på benen och söker efter det mest komfortabla massageområdet.
- Armstöd med LED-belysning.
- Konfigurering av O2 Ioniser vid armstödet.
- Övre massagearmen är utrustad med breddjustering, som kan anpassas till användarens axelbredd.
- Autoavstängning. Massagestolen nollställs automatiskt.
- TFT-färgskärm manuell fjärrkontroll.

ANVÄNDNING

FJÄRRKONTROLL:

Skärmen

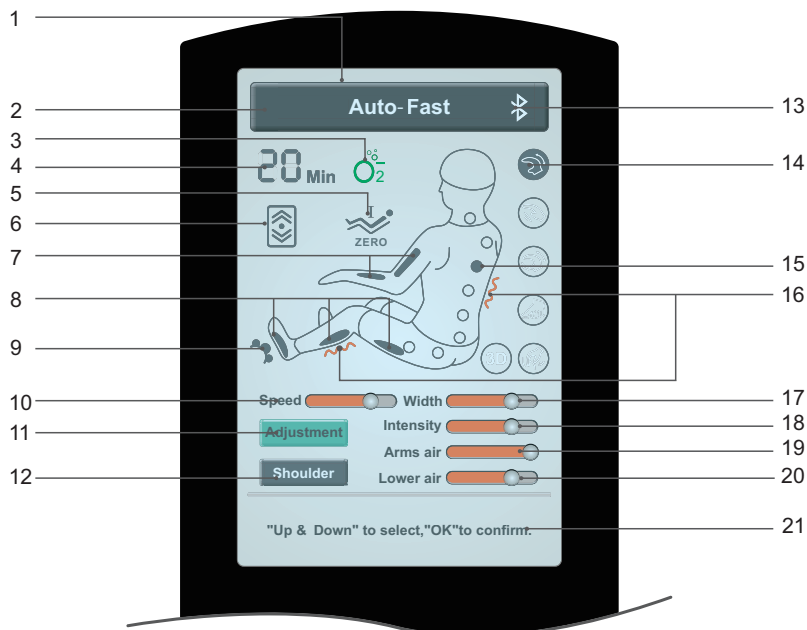

Observera: Fjärrkontrollen visar färg, massagefunktioner och tillhörande ikoner.
Vänligen var uppmärksam på den aktuella produkten!

- | | |
|---------------------------------------|---------------------------------------|
| 1. FT färgdisplay | 12. Justering av axelposition |
| 2. Status för massage | 13. Bluetooth |
| 3. Negativ oxygen ion luftrenare | 14. Massageinställningar |
| 4. Timer | 15. Massageposition |
| 5. Zero gravity | 16. Ben och rygg, värmedisplay |
| 6. Justering av rygg | 17. Justering av bredd |
| 7. Luftrycksmassage av arm | 18. Justering av massagestyrka |
| 8. Luftrycksmassage av ben och fötter | 19. Justering av luftryck: armar |
| 9. Fotrulle | 20. Justering av luftryck: underkropp |
| 10. Justering av hastighet | 21. Visar status för dina val |
| 11. Justering | |

Knappar

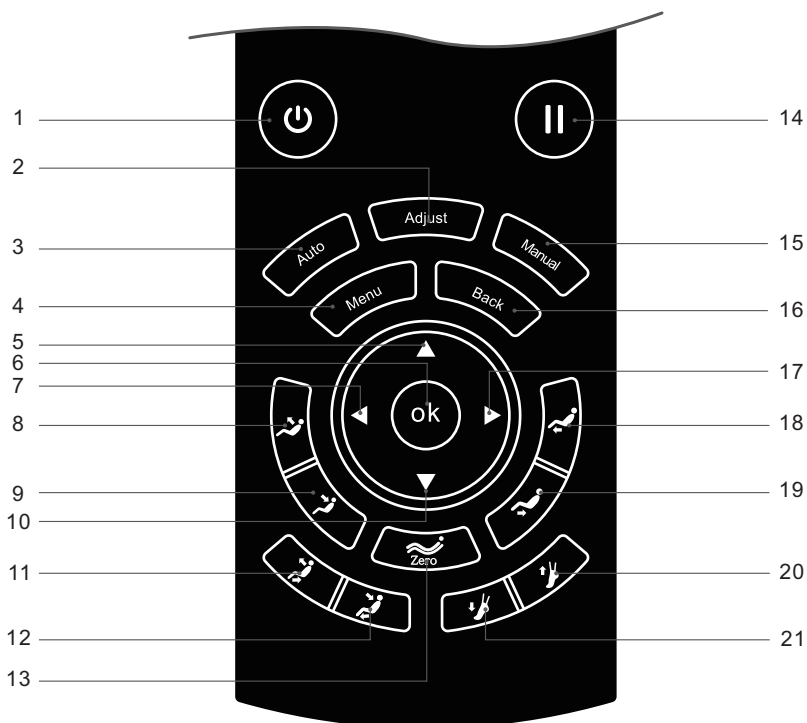

1. På/Av: slår på och stänger av massagestolen
2. Adjust: justeringsknapp: öppna menyn för massagefunktioner
3. Auto: öppna de automatiska funktionerna
4. Meny: öppna huvudmenyn
5. Pil upp: navigationsknapp
6. OK: bekräftar val
7. Pil till vänster: navigationsknapp
8. Ryggstöd: höjer positionen
9. Ryggstöd: sänker positionen
10. Pil ner: navigationsknapp
11. Sittande position: massagestolen höjs upp i lodrät position
12. Liggande position: massagestolen sänks till liggande position
13. Zero gravity: Justera massagestolens lutning (Zero gravity består av två nivåer av massagekraft som tillgodoser olika personers behov).
14. Paus: sätter alla funktioner på paus
15. Manuell: öppna de manuella funktionerna
16. Backa: gå tillbaka till massageinformation på skärmen
17. Pil till höger: navigationsknapp
18. Benstöd: höjer positionen
19. Benstöd: sänker positionen
20. Fotstöd: förkorta
21. Fotstöd: förläng

1. Slå på massagestolen

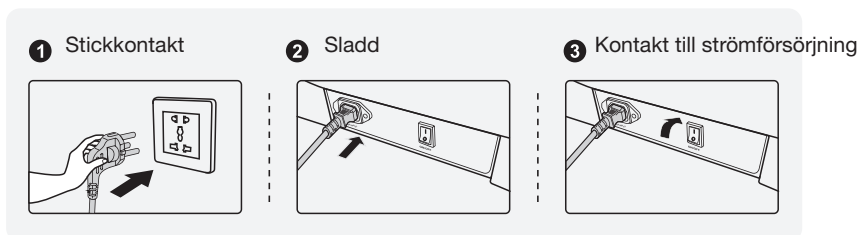

2. Massagefunktioner

1) Standby

Massagestolen kan inte öppna program, när den är i standby.



2 Påbörja massage

- Tryck på På/Av för att påbörja en massage, gå in i skärm-menyn, ryggstödsposition förblir i startposition, benstödet höjs en smula, välj en inställning i auto-inställning för att starta massagen. Massagestolen stängs automatiskt av om auto-inställning inte väljs inom 5 minuter.

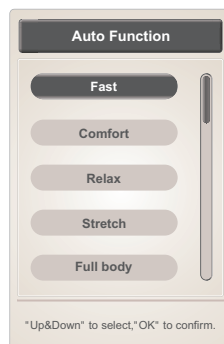

- Välj en inställning i auto-inställning, ryggstöd och benposition justeras i förhållande till lutningen.
- Efter att ha justerat lutningen, kommer massagestolen automatiskt att registrera axlarnas och kroppens position (observera: FAST-inställning registrerar endast axlarnas position, alla andra inställningar registrerar både axlar och hela kroppen), vänta tills registreringen avslutas. Om man trycker på OK, påbörjar massagestolen utan att först ha registrerat axlars och kroppens position.

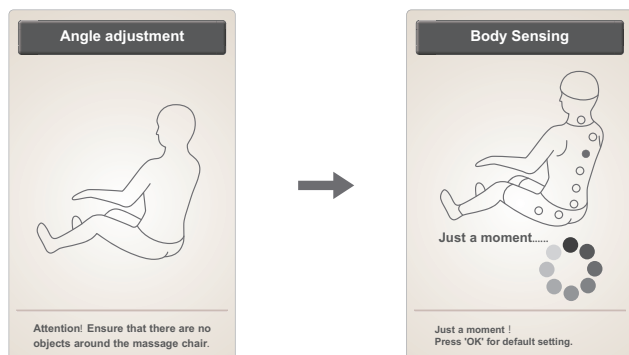

- Efter att ha registrerat axlarnas position (det hörs ett ljud), kan axlarnas position justeras, efter användarens höjd. Det finns 11 nivåer att justera mellan. Om inga justeringar görs inom tio sekunder, nås massagefunktionen automatiskt. Man kan även trycka på OK-knappen för att genast nå massagen. Om massagestolen inte registrerar axelpositionen, påbörjas massagen utifrån standardinställningen.

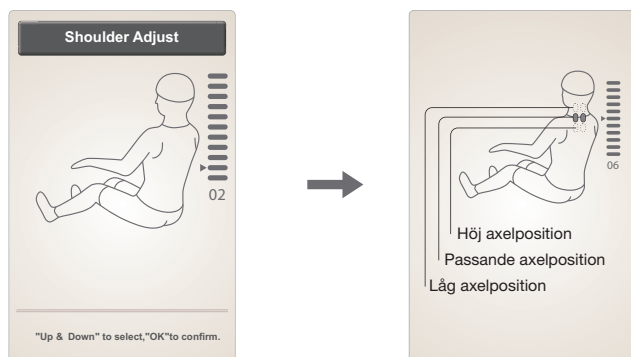

Knapp	Beskrivning
	Flytta massagekulorna uppåt, tills positionen är passande
	Flytta massagekulorna nedåt, tills positionen är passande

ANVÄNDNING

- När du är inne i massageinställningarna, kan axelpositionen justeras i "Shoulder Adjust" på skärmen.

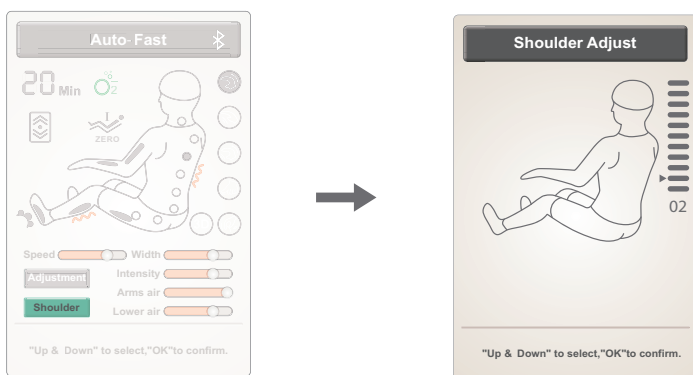

3. Paus

- Om man trycker på Paus under en pågående massage, stoppas alla massagefunktioner. Om man trycker igen på Paus, kommer massagen att återupptas. Om pausen varar mer än 20 minuter, kommer massagefunktionen automatiskt att stängas av.

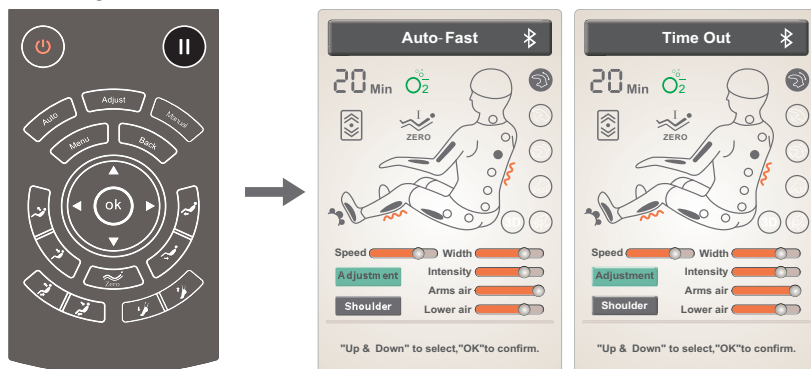

4. Menu

- Menu visar alla massagefunktionerna och inkluderar: Auto-funktion, Manual-mode (manuell), Adjustment (justering), Customize (användaranpassa), Setting (inställningar), Device Information (produktinfo).
- Tryck Pil upp eller Pil ned för att välja inställning. Tryck OK för att bekräfta ditt val. Tryck på Back för att återgå till dina valmöjligheter.

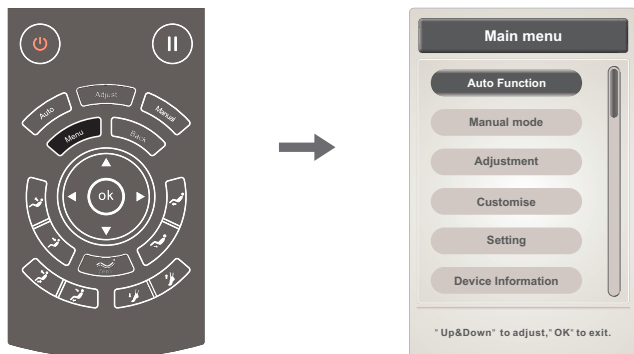

5) Automatiskt

- Tryck på Menu för att öppna huvudmenyn på skärmen, välj autofunktions-ikonen på skärmen: auto-inställning inkluderar 8 massageprogram: Fast (Snabb), Komfort (Komfort), Relax (Avslappning), Stretch (Stretch), Full body (Hela kroppen), Shoulder and neck (Axlar och nacke), back and waist (rygg och midja) samt full lufttrycksmassage.
- Tryck Pil upp eller Pil ner för att välja massagefunktion. Tryck OK för att bekräfta ditt val. Tryck på Back/returknapp för att gå tillbaka till dina valmöjligheter.

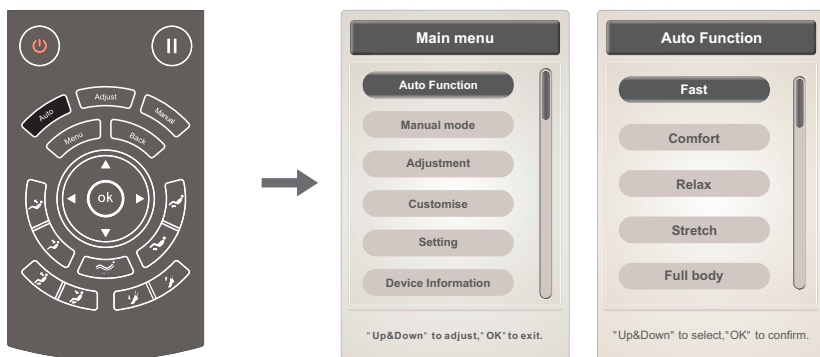

Observera: Den valda massagefunktionen visas under massagestatus på skärmen.

Tryck på Back/returknappen för att se status.

Funktion	Beskrivning
Fast	Välj Fast för att få full effekt av massagen
Comfort	Ger den mest behagliga massageupplevelsen
Relax	Mjuk och behaglig djupmassage, som gör kroppen avslappnad och reducerar trötthet
Stretch	Använder trycket från luftkuddarna för att ge en massage, som lindrar muskelspänningar i midjan
Full body	Djupmassage, ger ny energi till kroppen
Neck and shoulder	Med fokus på axlar och nacke, lindrar effektivt ömma och trötta muskler
Back and waist	Med fokus med rygg och midja. Lindrar ömma muskler
Full pressure	Med fokus på överarmar, armar, knän, ben och fötter. Ger avslappning till hela kroppen

6. Manuell inställning (gå till manuell inställning på skärmen)

- Tryck på Menu för att öppna huvudmenyn på skärmen, välj manuell-ikonen på skärmen. Manuell inställning inkluderar: massageinställning, massageposition, lufttrycksmassage och andra funktioner.
- Tryck på vänster eller höger pil för att ändra undermenyn, tryck därefter Pil upp eller Pil ner för att välja massagefunktion. Tryck på Back/returknapp för att återgå.

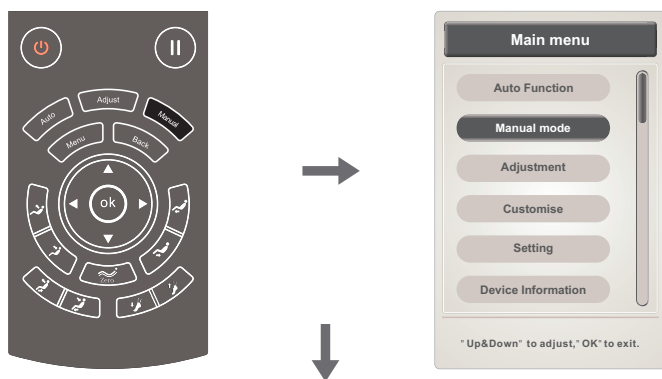

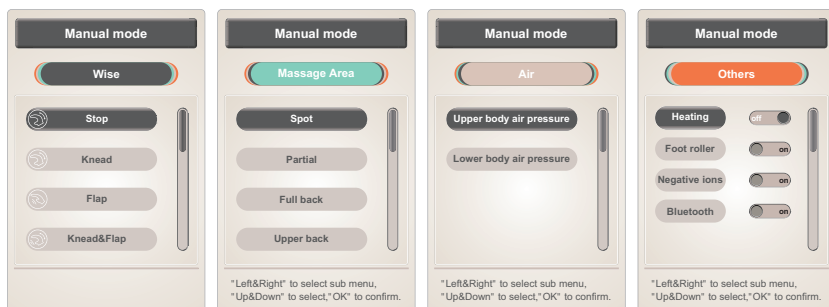

01. Manuell-inställning (manuell massageinställning)

- Manuell inställning inkluderar 6 typer massage: kneading, tapping, kneading and tapping, shiatsu, 3D, shoulder lifting. Vid val av tapping och shiatsu kan bredden justeras. Vid andra typer av massage kan hastigheten justeras, med undantag av stopp-funktionen.
- Tryck upp eller ner för att välja massageikonen. Tryck på OK för att bekräfta ditt val.

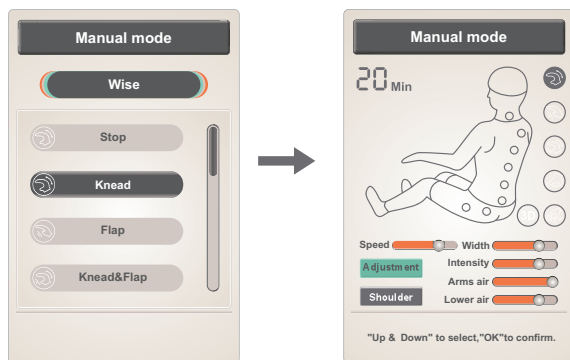

Observera: Om man trycker på Stop-ikonen, kommer alla massagefunktioner att stoppas. Om man trycker på en massageikon, påbörjas den valda massagetypen.

Funktion	Beskrivning	
Kneading	Hastighet	Justera mellan: 5 hastigheter 5 bredder
Tapping	Hastighet och bredd	
Kneading and tapping	Hastighet	
Shiatsu	Hastighet och bredd	
Shoulder lifting	Hastighet	
3D	Hastighet och bredd	

ANVÄNDNING

02. Manuell-inställning (manuell massageposition)

- Manuell-inställning (massageposition): Fixed point, partial, full back, upper back och lower back.
- Tryck på upp eller ner för att välja ikonen partial massage. Tryck på OK för att bekräfta ditt val.

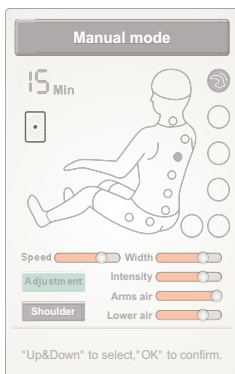
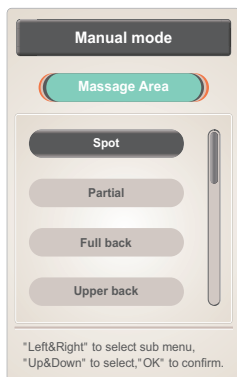

Fixerad punktmassage

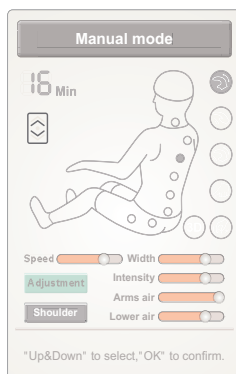

Partiell massage

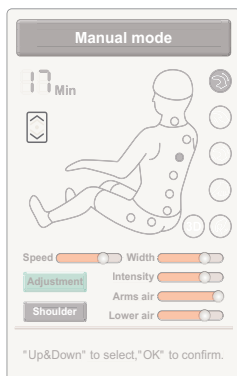

Hela ryggen

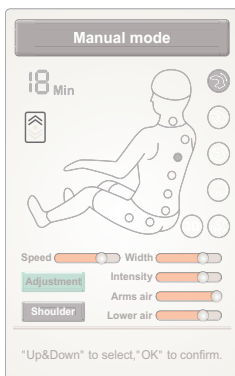

Övre delen av ryggen

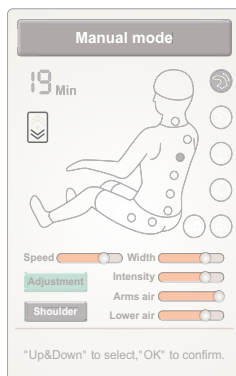

Nedre delen av ryggen

Funktion	Beskrivning	
Fixerad punkt-massage	Massage på ett bestämt område	Justera upp eller ner för massageområdet, när man väljer fixerad punktmassage eller partiell massage.
Partiell massage	Partiell massage fram och tillbaka på ett litet område	
Övre delen av ryggen	Massage för övre delen av ryggen	
Nedre delen av ryggen	Massage för nedre delen av ryggen	
Hela ryggen	Massage för hela ryggen	

03. Manuell-inställning (manuell luftrycksmassage)

- Manuell-inställning (luftrycksmassage) inkluderar: Upper body air pressure (luftrycksmassage överkropp) och Lower body air pressure (luftrycksmassage underkropp).
- Tryck på upp eller ner för att välja mellan de olika typerna av luftrycksmassage. Tryck på OK för att bekräfta ditt val.

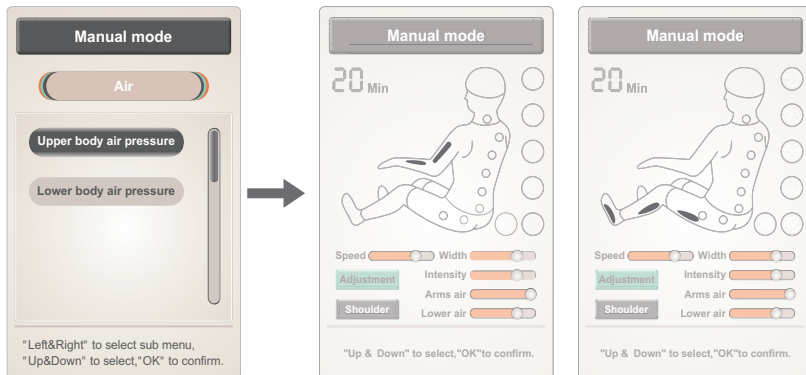

Funktion	Beskrivning
Luftrycksmassage överkropp	Sätt på eller stäng av luftrycksmassage för överkroppen
Luftrycksmassage underkropp	Sätt på eller stäng av luftrycksmassage för underkroppen

04. Manuell-inställning (manuell extra)

- Manuell-inställning (extra) inkluderar: Heating (värme), Foot roller (fotrullare / massage under fötterna), Negative ions och Bluetooth.
- Tryck på upp eller ner för att välja den önskade massagefunktionen. Tryck på OK för att aktivera eller inaktivera funktionen.

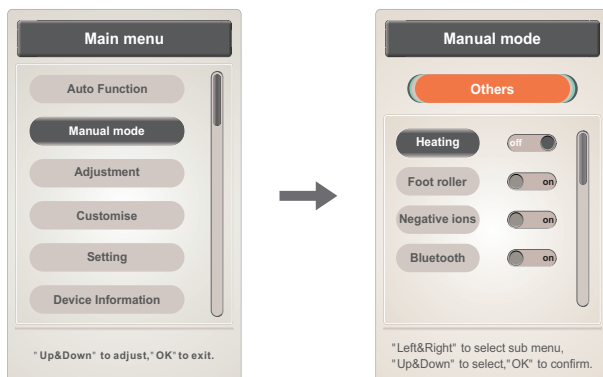

ANVÄNDNING

Manuell-inställning (extra ryggvärme)

- Tryck på OK för att aktivera eller inaktivera värmefunktionen. Efter 3 minuter är värmefunktionen aktiverad.
- Tryck p upp eller ner för att välja andra massagefunktioner. Tryck på Back/returknapp för att gå tillbaka.

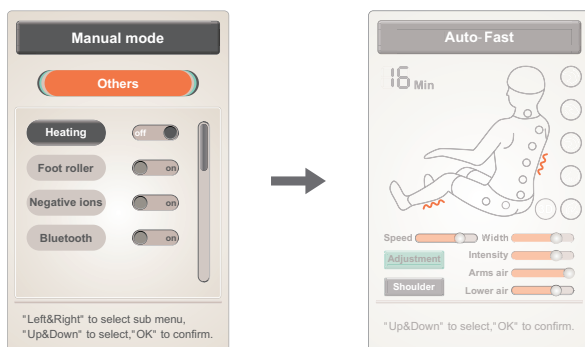

Manuell-inställning (extra fotrulle)

- Tryck på Ok för att aktivera eller inaktivera funktionen Foot Roller.
- Tryck på upp eller ner för att välja andra massagefunktioner. Tryck på Back/returknapp för att gå tillbaka.

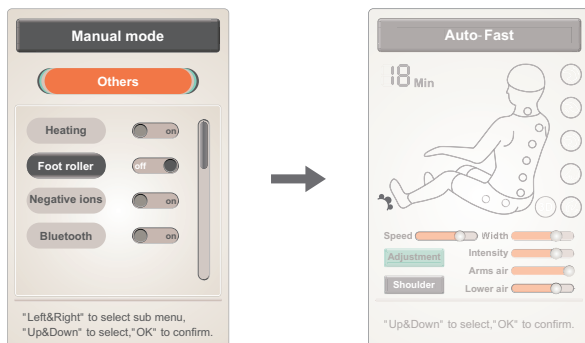

Manuell-inställning (extra-negativ oxygen ions.

- Tryck på OK för att aktivera eller inaktivera funktionen negative oxygen ions.
- Tryck på upp eller ner för att välja andra massagefunktioner. Tryck på Back/returknapp för att gå tillbaka.

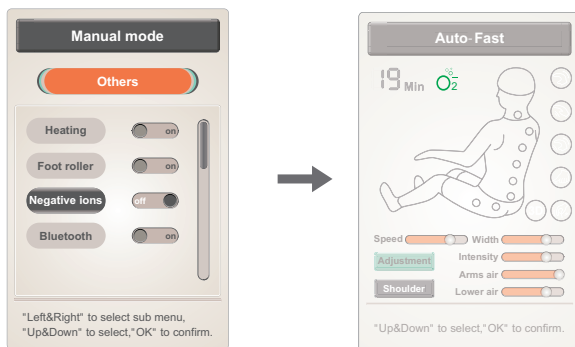

Manuell-inställning (extra Bluetooth)

- Tryck på OK för att aktivera eller inaktivera Bluetooth-funktionen.
- Anslut Bluetooth i massagestolen med Bluetooth i din telefon eller annan Bluetooth-utrustning. Du kan använda Bluetooth för att spela musik via trådlös förbindelse.
- Tryck på upp eller ner för att välja andra massagefunktioner. Tryck på Back/returknapp för att gå tillbaka.

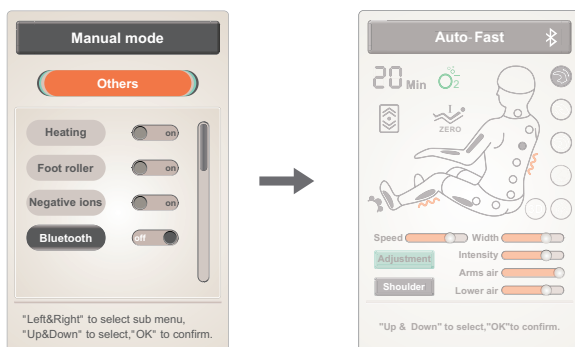

7. Adjust (justeringsfunktion) (Direkt tillgång till justering: tryck på Adjust-knappen för att komma till justeringsfunktionen på skärmen)

- Tryck på Menu för att komma till huvudmenyn på skärmen, välj Adjustment-ikonen: inkluderar massage-inställning, massage-räckvidd, massage-intensitet samt andra justeringsmöjligheter för massage.
- Tryck på vänster eller höger pil för att komma till undermenyn. Välj massagefunktion i menyn, tryck på upp eller ner för att välja justeringsfunktionen. Tryck på OK för att bekräfta, eller tryck på Back för att gå tillbaka.

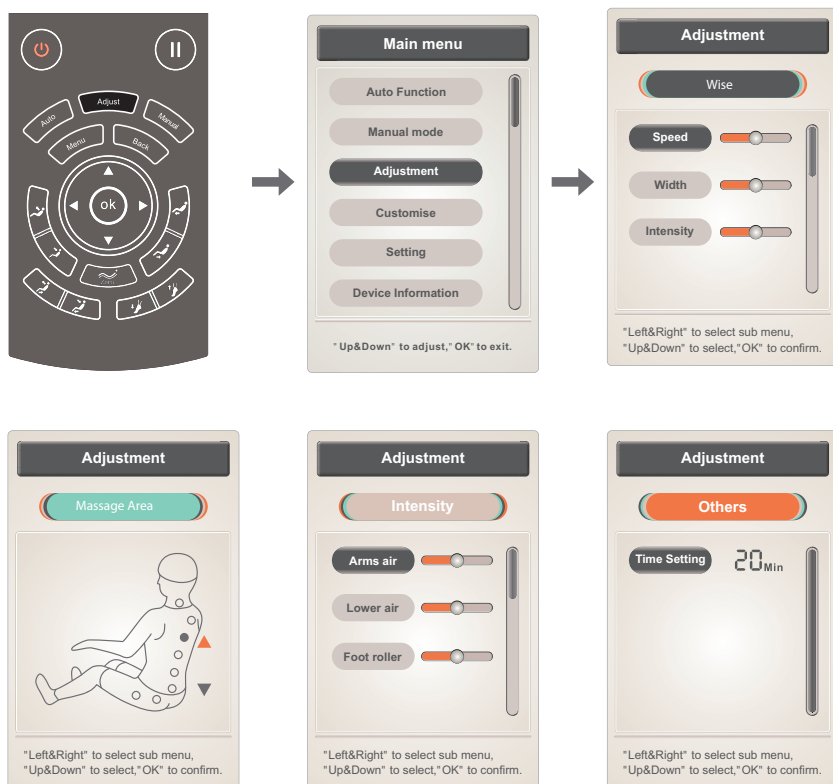

Direkt tillgång till justering: tryck på Adjust-knappen för att komma till justeringsfunktionen på skärmen.



01. Adjustment-funktioner

- Justeringsfunktion (massage-inställning) inkluderar: Speed (hastighet), width (bredd), Intensity (intensitet) m.m.
- Tryck på upp eller ner för att välja hastighet eller bredd. Tryck på OK för att justera nivå för hastighet och bredd.

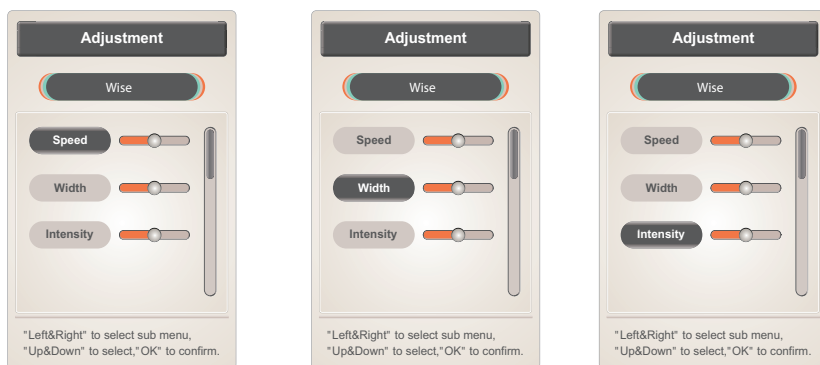

Observera:

Hastighet: 5 nivåer för massagehastighet.

Räckvidd: 5 nivåer för bredd i knackning- och shiatsu-läge.

ANVÄNDNING

02. Adjustment: Justera massageområdet manuellt

- Justeringsfunktion (massageområde): vid fixerad punktmassage eller partiell massage, tryck på Pil upp och massagehuvudet kommer att röra sig uppåt eller att stanna. Tryck på Pil ner och massagehuvudet kommer att röra sig nedåt eller att stanna.
- Tryck upp eller ner för att justera massageområdet.

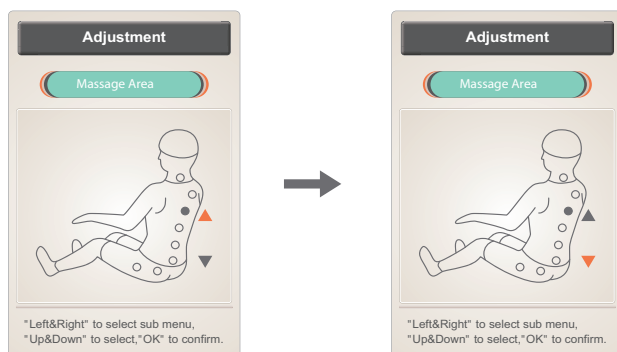

03. Adjustment: Justera intensiteten

- Justeringsfunktionen intensitet inkluderar: lufttrycksmassage av överkropp, lufttrycksmassage av underkropp, fotrulle. Med 3 justeringsnivåer.
- Tryck upp eller ner för att välja lufttrycksintensitet i luftmassagen eller fotrull-intensitet. Tryck på OK för att justera intensiteten.

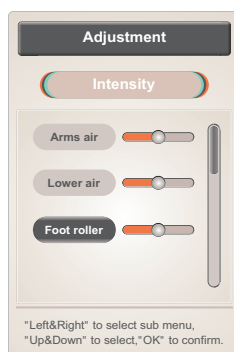
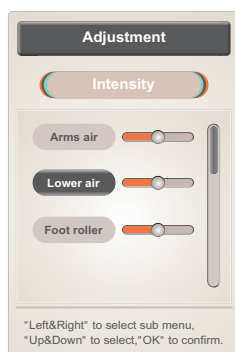
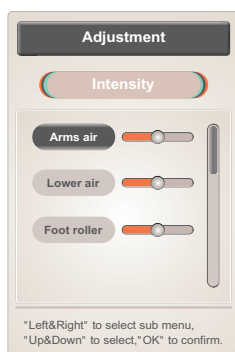

04. Adjustment: Justera tiden

- Justeringsfunktion (andra justeringar): Inställning av timern. Tryck på OK för att justera tiden med 5-minuters intervaller för varje tryck. När du överskrider 40 minuter, går timern tillbaka till 0.
- Tryck på OK för att justera tiden (tryck på OK-knappen en gång och det läggs till 5 minuter. Minsta tid som kan ställas in är 5 minuter och högsta är 40 minuter.

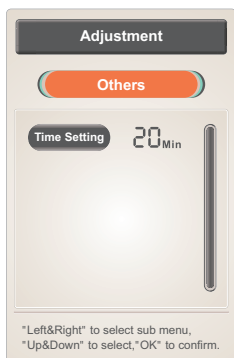

8. Användaranpassning

- Tryck på Menu för att öppna huvudmenyn. Välj Customize. Funktionen Customize inkluderar minnes- och överföringsfunktionerna Memory I, Memory II och Memory III.
- Tryck på Pil till höger eller vänster för att välja förvaring eller överföring. Tryck på OK för att bekräfta ditt val.
- Tryck på Pil upp eller ner för att väja minnesprogrammen: Memory I, Memory II, Memory III.
- Förvaring: spara alla nuvarande massageinställningar, lufttrycksmassage, vinklar/ lutningar och andra massagefunktioner.
- Överföring: återvänder till senaste massageinställning, lufttrycksmassage, vinkel/lutning och andra massagefunktioner.
- Tryck på Back för att gå tillbaka.

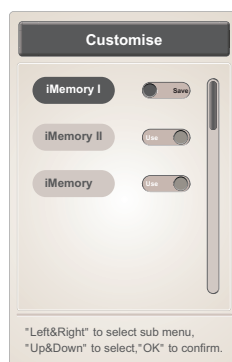
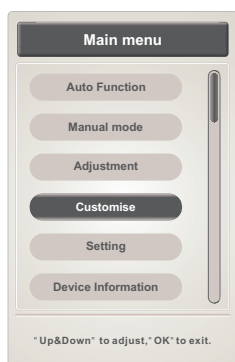

ANVÄNDNING

9. Setting (inställningar)

- Tryck på Menu för att öppna huvudmenyn på skärmen. Välj ikonen Setting och öppna inställningarna, som inkluderar: Language (språk), Back Light (skärmens ljusstyrka), Lock Screen (lås skärm) m.m.
- Tryck på vänster eller höger pil för att öppna undermenyn. Tryck på Pil upp eller Pil ner för att välja funktion, eller tryck på Back för att gå tillbaka.

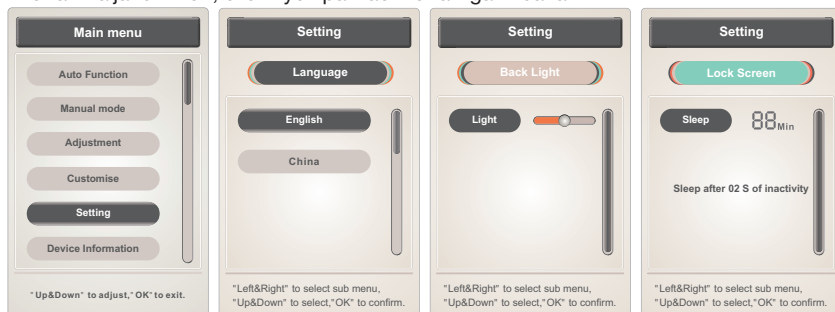

01. Setting: language (språk)

- Inställning av språk: Ställ in språk på English (engelska) eller China (kinesiska).
- Tryck på upp eller ner för att välja ett av språken. Tryck på OK för att bekräfta ditt val.

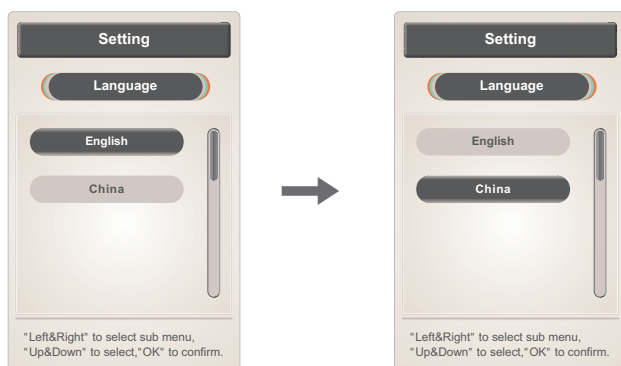

02. Setting: lock screen (Lås skärmen)

Inställning av Lås skärmen: inkluderar inställning av tid eller funktionen Lås aldrig, lås automatiskt vid inaktivitet i 2 sekunder.

- Tryck på OK på fjärrkontrollen för att justera tidpunkten för Lås skärmen. Låsning av skärmen kan ställas på 15 sekunder, 30 sekunder, 1 minut, 2 minuter eller Lås aldrig.

03. Setting (ljusstyrka)

- Inställning av ljusstyrka: 5 justeringsmöjligheter.
- Tryck på Back för att gå tillbaka

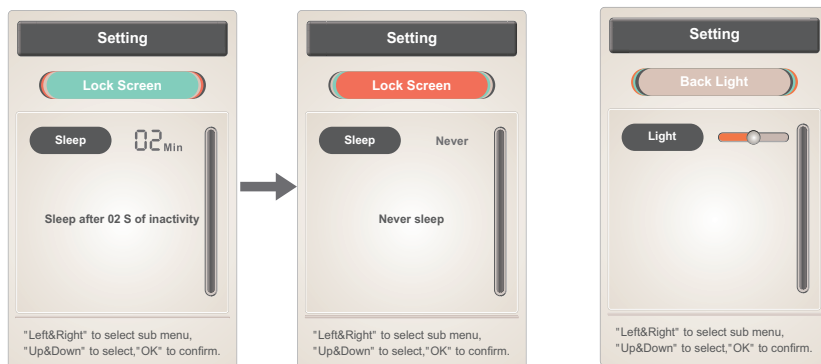

10. Device Information (produktinformation)

- Tryck på Menu för att öppna huvudmenyn på skärmen. Välj Device Information för att se aktuell produktinformation.
- Tryck på upp eller ner för att välja. Tryck på OK för att bekräfta ditt val. Tryck på Back för att gå tillbaka.

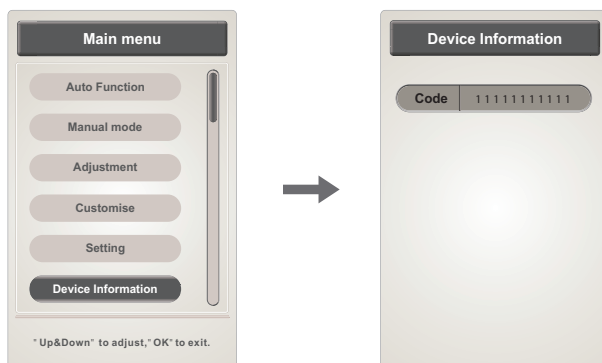



ANVÄNDNING

11. Zero gravity

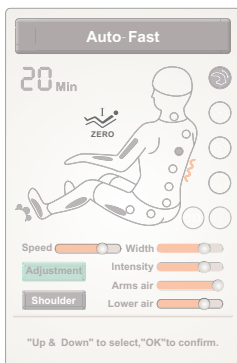
Tryck på Zero gravity för att justera positionen för Zero gravity. Välj Zero gravity I eller Zero gravity II beroende på dina behov.









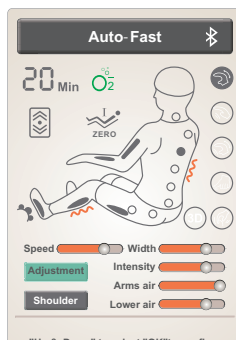
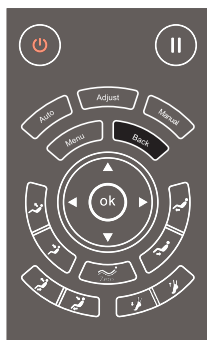

Funktion	Beskrivning
	Zero gravity: justera till zero gravity I lutning
	Zero gravity: justera till zero gravity II lutning

12. Back (tryck tillbaka)

- När du justerar massagefunktionerna, kan du alltid gå tillbaka till valmöjligheterna genom att trycka på Back/returknapp.



13. Justering av vinkel/lutning







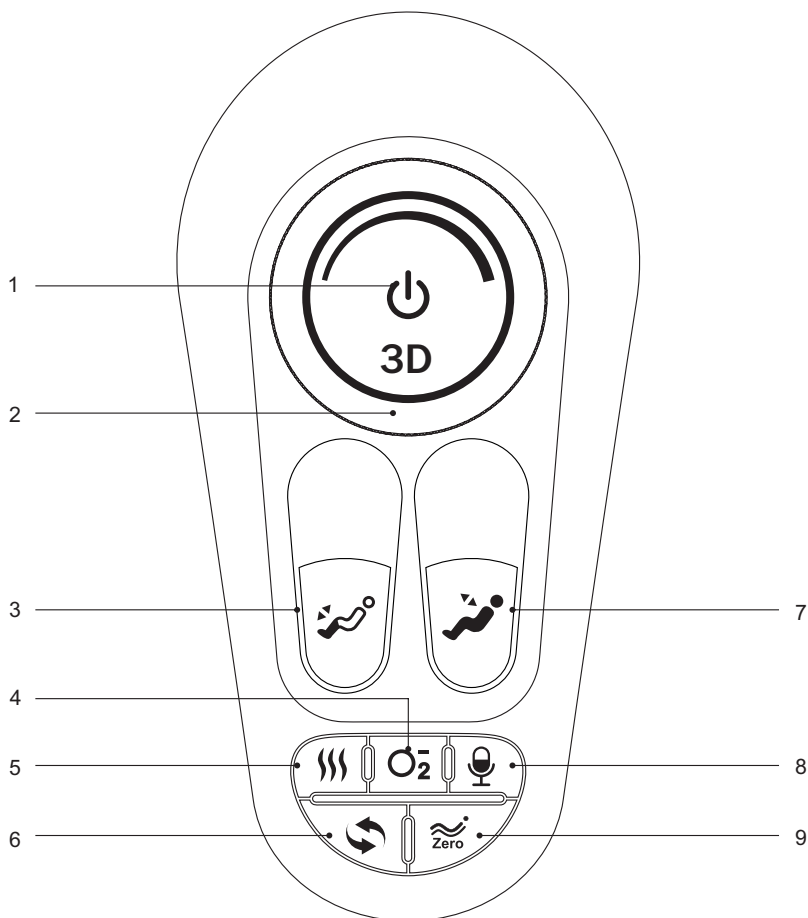

Funktion	Beskrivelse
	Benstöd UPP: tryck för att höja positionen, släpp knappen för att stoppa vid önskad position. När du är färdig, registrerar massagestolen själv benens längd.
	Benstöd NER: tryck för att sänka positionen, släpp knappen för att stoppa vid önskad position. När du är färdig, registrerar massagestolen själv benens längd.
	Ryggstöd UPP: tryck för att höja positionen.
	Ryggstöd NER: tryck för att sänka positionen.
	Höjande position: tryck för att höja massagestolen (Ryggstödet höjs och benstödet sänks). Släpp knappen för att stoppa vid önskad position. När du är färdig, registrerar massagestolen själv benens längd.
	Sänkande position: tryck för att sänka massagestolen (Ryggstödet sänks och benstödet höjs). Släpp knappen för att stoppa vid önskad position. När du är färdig, registrerar massagestolen själv benens längd.
	Zero gravity: tryck för att justera positionen för benstöd och ryggstöd till zero gravity, som har två olika nivåer (normal och extra).
	Fotstöd FÖRKORTA: tryck för att manuellt förkorta fotstödet. Släpp knappen för att stoppa vid önskad längd.
	Fotstöd FÖRLÄNGA: tryck för att manuellt förlänga fotstödet. Släpp knappen för att stoppa vid önskad längd.

ANVÄNDNING

3. Översikt över kortkommandon på massagestolens högra armstöd



1. På/Av: sätter på eller stänger av massagestolen
2. 3D-intensitet: justering av 3D-intensitet
3. Fotstöd-justering: justering av fotstödet längd
4. Negativ oxygen ion: sätt på eller stäng av funktionen
5. Värmefunktion: sätt på eller stäng av funktionen
6. Auto: sätt på eller stäng av funktionen
7. Höjande / Sänkande
8. Mikrofon: sätt på eller stäng av röstkontrollen
9. Zero gravity: justera vinkeln/lutningen med zero gravity

Funktion	Beskrivelse
	På/Av: tryck 1 sekund för att stoppa. Tryck 3 sekunder för att sätta på eller stänga av. Om man pausar i mer än 20 minuter, stoppar alla massagefunktioner automatiskt.
	3D-intensitet: 3D massagestyrka när massagehuvudet rör sig i framåtgående riktning eller drar sig tillbaka
	Fotstöd FÖRKORTA: tryck för att förkorta
	Fotstöd FÖRLÄNGA: tryck för att förlänga
	Höjande position: Ryggstödet höjs och benstödet sänks. Släpp knappen för att stoppa; automatisk registrering av fötternas längd.
	Sänkande position: Ryggstödet sänks och benstödet höjs. Släpp knappen för att stoppa; automatisk registrering av fötternas längd.
	Värmefunktion: sätt på eller stäng av värmefunktionen
	Negativ oxygen ions: sätt på eller stäng av funktionen
	Mikrofon: sätt på eller stäng av röstkontroll. Tryck 3 sekunder för att sätta på eller stänga av funktionen.
	Auto: sätt på eller stäng av auto-funktionen
	Zero gravity: justerar automatiskt benstöd och ryggstöd till zero gravity-positionen, som har två olika nivåer att välja mellan.

ANVÄNDNING

4. Röstkontroll

- När massagestolen är påslagen eller i standby, säg "Hi Alice" för att aktivera röstkontrollen.
- När röstkontrollen är aktiverad, kommer massagestolen att svara "I am here". Nu kan man inom 6 sekunder ge massagestolen ett muntligt kommando, motsvarande det massageprogram som man önskar att aktivera. Om man inte säger sitt kommando korrekt inom 6 sekunder, stängs röstkontrollen automatiskt av, och det är nödvändigt att aktivera funktionen igen.

Röstkontroll		
Aktivera röstkontrollen: "Hi Alice", Svar: "I am here"		
NR.	Kommando	Svar:
1	Massage on (sätt på massage)	Svar: ok, massage on
2	Massage close (avsluta massage)	Svar: ok, massage close
3	Comfort massage (komfortmassage)	Svar: ok, comfort massage
4	Relax massage (avslappningsmassage)	Svar: ok, relax massage
5	Full body massage (helkroppsmassage)	Svar: ok, full body massage
6	Neck and shoulder massage (nacke- och axelmassage)	Svar: ok, neck and shoulder massage
7	Back and waist massage (rygg- och midjemassage)	Svar: ok, back and waist massage
8	Stretch massage (stretchmassage)	Svar: ok, stretch massage
9	Fixed massage (fixerad punktmassage)	Svar: ok, fixed massage
10	Change the other mode (ändra inställning)	Svar: ok, change the other mode
11	Go little down (gå ner lite)	Svar: ok, go little down
12	Go little up (gå upp lite)	Svar: ok, go little up
13	Open the air pressure (öppna för lufttrycket)	Svar: ok, open the air pressure
14	Close the air pressure (stäng av lufttrycket)	Svar: ok, close the air pressure
15	Up the seat position (räta upp sätespositionen)	Svar: ok, up the seat position
16	Down the seat position (sänk sätespositionen)	Svar: ok, down the seat position
17	Stop adjustment (stoppa justeringen)	Svar: ok, stop adjustment

5. Stäng av massagestolen, stoppa massagen

- Under en massage kan du trycka på På/av-knappen för att omedelbart stoppa all massage. Ryggstödet och fotstödet återställs, massagen är klar, och alla massagefunktioner stängs genast av. Stolen går tillbaka till utgångsposition, när man stoppar massagen.
- Koppla bort strömförsörjningen till hela massagestolen, se nedanstående illustration.

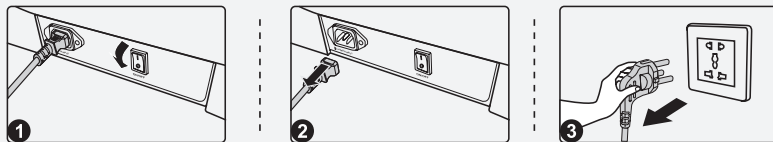

- ❶ Strömförsörjningen avbryts till hela massagestolen.
- ❷ Dra ut sladden.
- ❸ Dra ut stickkontakten

6. Bluetooth

1. Gå till funktionerna för Bluetooth på din Smart-enhet och sök efter nya Bluetooth-enheter.
2. Välj följande användarnamn: IMCM-XXXX, och upprätta en förbindelse mellan din enhet och massagestolen.
3. Välj spellista på din Smart-enhet och sätt på musiken.

7. Montering av armstöd

Anslut luftslangen till armstödet (**fig. 1**)

Anslut de två multistickan till stolen (**fig. 2+3**)

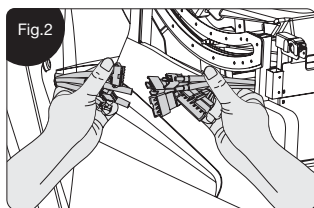
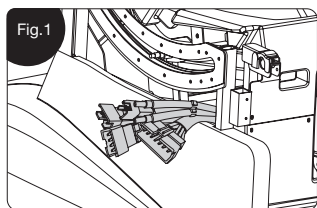

Observera: luftslangen och sladden med 4 stick ska föras in under glidskenan (**fig. 4**)

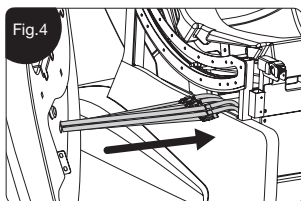
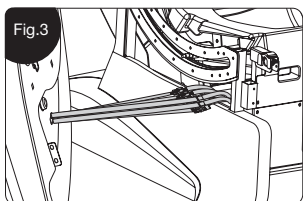

Montering av armstöd:

Vinkelbeslaget med krok sätts i den fyrkantiga rörprofilen på stolens främre del (**fig. 5**)-
Klickbeslaget trycks fast (**fig. 6**).

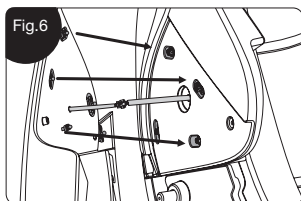
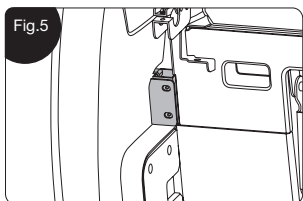

Dra åt skruven (M6*20) på utsidan under högtalaren (**fig. 7**).

Blixtlåset öppnas och skruven (M5*16) dras åt utifrån axelpositionen (**fig. 8**).

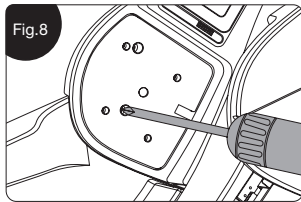
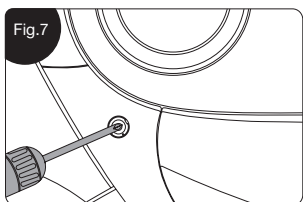

De två skruvarna (M5*16) under hängbeslaget till fotstödet monteras och dras åt (**fig. 9**).
 Skyddslocket knäpps på under högtalaren (**fig. 10**).

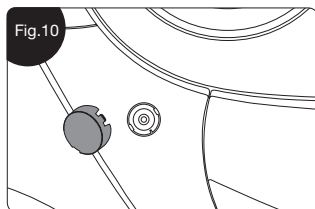
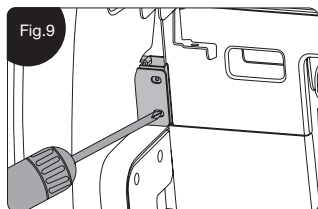

8. Montering av benstöd

Steg 1+2: Anslut luftslangen och multisticket på framsidan av stolen med benstödet.

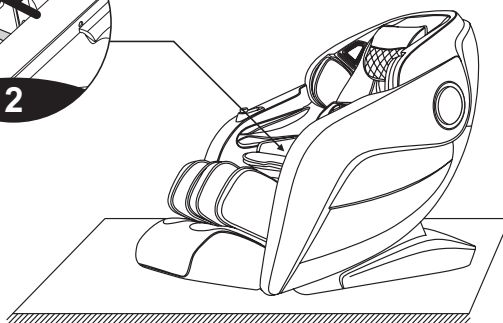
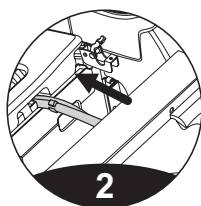
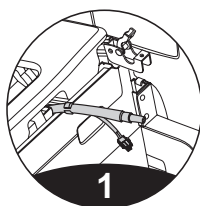

ANVÄNDNING

Steg 3+4: Montera de inre och yttre bussningarna på benstödetets axel.
Observera: flänsen ska vara vänd inåt mot mitten av stolen.

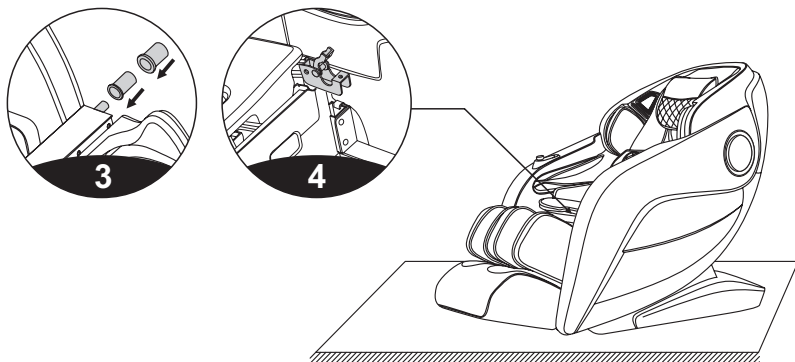

Steg 5+6: Öppna beslaget på stolens framsida och häng benstödet på stolen.
Observera: sladden och luftslangen skjuts in i stolen, så de inte kommer i kläm.

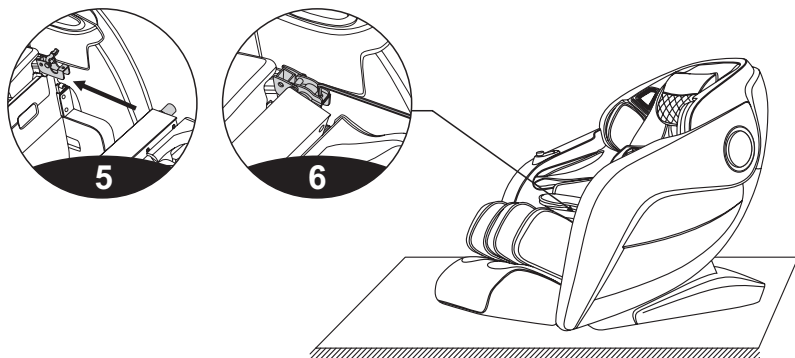

Steg 7: Spänn skruvarna (2 x M5* - 12.9 och 1 x 6*12*1.5 med en 4# insexnyckel) på beslaget och montera plastkapslarna.
Blixtlåset mellan stol och benstöd stängs.

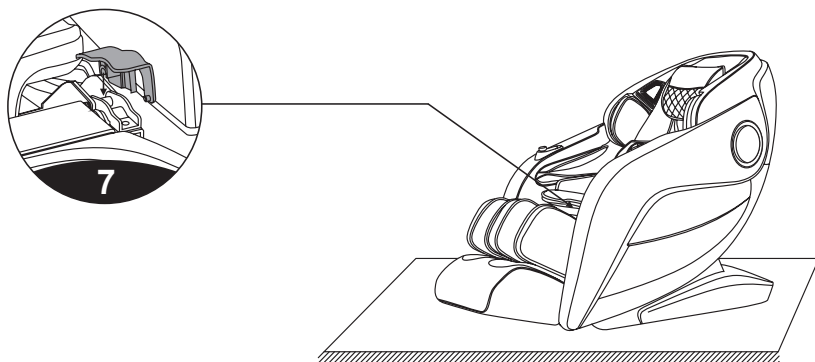

ANVÄNDNING

9. Golvskydd

- Om du placerar massagestolen på ett trägolv, rekommenderas det att först lägga en matta på golvet, då stolen är tung och kan skada ditt trägolv.

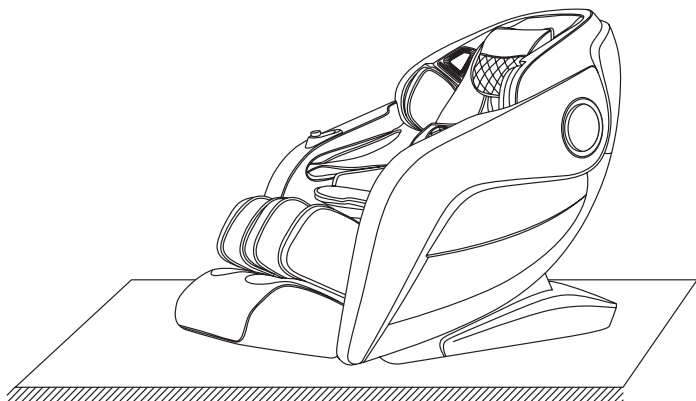

Var försiktig: Även om massagestolen har hjul, bör du inte flytta runt den på små områden. Låt två människor lyfta stolen. Håll fast i basen och ryggstödet istället för armstöden, när du flyttar stolen.

10. Flytta stolen

- Se till, att alla sladdar är bortkopplade och ihoprullade, innan du flyttar massagestolen. Man ska vara minst två personer för att flytta massagestolen. Den ena personen lyfter fotstödet, och den andra personen sänker ryggstödet. När tyngdpunkten ligger på hjulen, kan massagestolen enkelt flyttas till önskad placering.

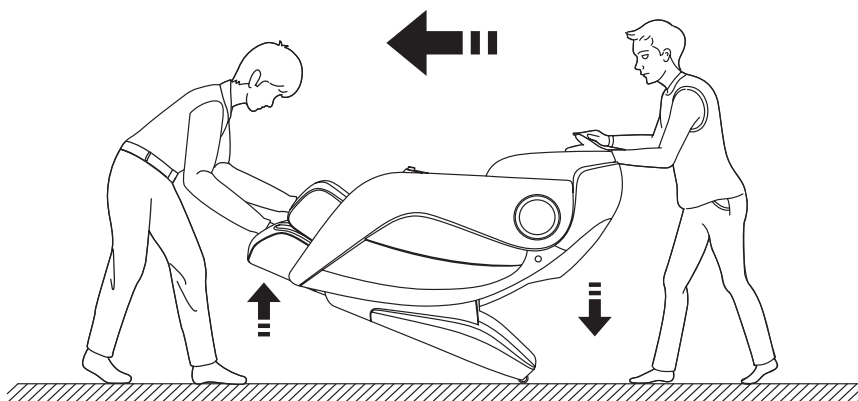

Observera: Innan du flyttar massagestolen, ska strömmen kopplas bort och sladden dras ut.

Konfigurering: 2

Produktnamn: Witt Premium Smart 3D massagestol

Spänning: 110-120V - 60 Hz

220-240V - 50 Hz/60 Hz

Strömförbrukning: 220W

Tid: 20 min.

Säkerhetsdesign: Klass 1

Material: PVC, PA, ståldelar, elektriska och elektroniska delar.

REKLAMATION OG SERVICE

VIKTIGT:

Reklamationsrätten omfattar material och arbetslön och gäller i 3 år. Vid ärenden om service, ska du informera om produktens namn och serienummer och fylla i serviceschemat på: <https://service.witt.dk/service/se/Other/Service.aspx>. Denna information finns på typskylten. Notera ev. dessa upplysningar här i bruksanvisningen, så finns de nära till hands. Det gör det enklare för servicemontören att finna korrekta reservdelar.

REKLAMATIONSRÄTTEN TÄCKER INTE:

1. Fel och skador, som inte beror på fabriktions- och materialfel
2. Allmänt och normalt slitage
3. Om man använt reservdelar som inte är original
4. Om anvisningarna i bruksanvisningen inte har följts
5. Om inte installationen har skett enligt anvisningarna
6. Om icke kvalificerade har installerat eller reparerat produkten

TRANSPORTSKADOR

En transportskada, som konstateras vid återförsäljarens leverans hos kunden, är uteslutande en sak mellankunden och återförsäljaren. Om kunden själv har stått för transporten av produkten, påtar sig inte leverantören någon förpliktelse i förbindelse med eventuell transportskada. Eventuella transportskador ska omgående anmälas och senast 24 timmar efter, att varan har levererats. Annars kommer kundens krav att bli avvisat.

OGRUNDADE SERVICEBESÖK

Om man tillkallar en servicemontör, och det senare visar sig, att man själv hade kunnat åtgärda felet, genom att t ex följa anvisningarna i denna bruksanvisning eller genom att byta en säkring i säkringskåpet, är det kundens ansvar att betala för servicebesöket.

KOMMERSIELLA KÖP

Kommersiella inköp är alla köp av apparater som inte ska användas i privata hushåll utan användas till affärsmässiga eller liknande ändamål (restaurang, café, matsal etc.) eller användas för uthyrning eller annan användning som omfattar flera användare. I förbindelse med kommersiella köp gäller ingen garanti, då denna produkt uteslutande är avsedd för användning i vanliga hushåll.

SERVICE

Det är alltid kundens ansvar, att produkten är tillgänglig för teknikern när man använder sig av reklamationsrätten till servicebesök. Reklamationsrätten täcker produkten i det skick som kunden mottog den. Teknikers arbete omfattas av reglerna i arbetsmiljölagstiftningen (t.ex. vid tunga lyft), vilket påverkar vad tekniker får och inte får göra under servicebesök.

Med förbehåll för tryckfel.

Apparaten följer föreskrifterna för Europeiska Unionens direktiv 2012/19/CE, gällande bortskaffande av elektrisk utrustning. Elektrisk och elektronisk utrustning (EEE) innehåller material, komponenter och ämnen, som kan vara farliga och skadliga för människors hälsa och för miljön, när avfallet av elektrisk och elektronisk utrustning (WEEE) inte bortskaffas på ett korrekt sätt.

Produkter, som är märkta med den överkryssade avfallsbehållaren, är elektrisk och elektronisk utrustning. Denna symboliserar, att avfall från elektrisk och elektronisk utrustning inte får bortskaffas tillsammans med osorterat hushållsavfall, utan ska samlas in separat.

Konsumenter ska använda kommunala insamlingsanläggningar för att minska den miljömässiga belastningen i förbindelse med bortskaffande av avfall från elektrisk och elektronisk utrustning och öka möjligheterna för återvinning av detta avfall.

För mer information om behandling och återvinning av denna produkt, kontakta din lokala återvinningsstation.



