

DishDrawer[®]

Modellerne DD603 og DS603

Opvaskemaskine
Brugsanvisning DK

Checkliste for installation

Installatøren SKAL have udført og kontrolleret følgende:

- DishDrawer® er lige og i vater.
- DishDrawer® er fastgjort solidt til de omgivende køkkenelementer.
- Kontrollér at fugtbeskyttelsestapen er påsat, og at kabinettet er forsegleet i henhold til vejledningen i hæftet "Installationsanvisninger" til DishDrawer®.
- DishDrawer® åbner og lukker frit. Maskinen skal kunne lukke helt, uden modstand fra køkkenelementerne.
- For de fuldintegrerede modeller skal det sikres, at luftåbningen på 8/hhv. 9 mm er anbragt det korrekte sted.
- El-kablet er monteret og tilsluttet strømforsyningen.
- Tilløbsslangen er monteret og tilsluttet vandet. Der må ikke være lækager.
- Afløbsslangen(erne) er tilsluttet og uden lækager. Der må ikke være bøjninger eller stop på denne/disse.
- Spulearmen er centreret og kan dreje frit.
- Skylleprogrammet er blevet kørt.
- Vandniveauet vil være under filterpladen, der er af rustfrit stål, ved afslutning af vaskeprogrammet. Det er normalt, at der er lidt vand i filterområdet.
- Blødgøringsanlægget skal være indstillet i overensstemmelse med vandets hårdhed.

Vigtigt!

Installatøren er ansvarlig for installationen af din DishDrawer®. Forkert installation er ikke dækket af garantien.

Vigtige sikkerhedsanvisninger

Pas godt på disse informationer

ADVARSEL!

Når du bruger denne DishDrawer®, bør du følge de grundlæggende sikkerhedsanvisninger, inkl. følgende:

Læs alle anvisningerne, før du tager din DishDrawer® i brug.

- Sikkerhedsanvisningerne i denne brugsanvisning skal følges for at minimere risikoen for brand eller eksplosion og for at hindre skader på personer eller ting.
- DishDrawer® må kun anvendes til det formål, som er beskrevet i denne brugsanvisning.
- Brug kun opvaske- og afspændingsmidler, der er anbefalet til en almindelig husholdnings-opvaskemaskine, og opbevar produkterne uden for børns rækkevidde. Kontrollér, at beholderen til opvaskemiddel er tom efter hver opvask.
- Når der sættes opvask i maskinen, skal du sikre dig, at skarpe ting ikke kan beskadige lågets tætningsliste, og anbringe skarpe knive med håndtaget opad for at reducere risikoen for at man skærer sig på knivene.
- Rør ikke ved varmelegemet, når maskinen er i gang eller umiddelbart efter.
- Brug ikke DishDrawer®, medmindre alle tilbehørsdelene sidder korrekt.
- Pil ikke ved betjeningsknapperne.
- Undlad at misbruge, sidde på, stå i eller på skuffen eller tallerkenholderen i DishDrawer®.
- Kopholderne er beregnet til kopper, glas og køkkenredskaber. Når kopholderne er sat i DishDrawer®, bør du ikke læne dig op ad dem eller lade dem bære din vægt.
- For at formindske risikoen for at børn kommer til skade, bør de ikke lege i eller på DishDrawer®.
- Under visse omstændigheder kan der dannes brintgas i et vandvarmersystem, der ikke har været i brug i to uger eller mere. BRINTGAS ER EKSPLOSIVT. Hvis varmtvandssystemet ikke har været i brug i en sådan periode, bør du åbne alle varmtvandshaner og lade det varme vand løbe i flere minutter, før opvaskemaskinen tages i brug. Dette vil frigøre eventuelt ophobet brintgas. Da brintgas er brandbart, må du ikke ryge eller anvende åben ild i dette tidsrum.
- Fjern døren til opvaskemaskinen, før du udskifter maskinen eller destruerer den.
- Opvaskemidler er alkaliske, og kan være farlige at sluge. Undgå kontakt med hud og øjne, hold børn og personer med handicap væk fra opvaskemaskinen, når den åbnes.

Installationen

- Denne DishDrawer® skal installeres og placeres i overensstemmelse med installationsanvisningerne, før den tages i brug. Hvis installationsanvisningen ikke fulgte med DishDrawer®, kan den fås ved at kontakte forhandleren.
- Installation og service skal udføres af en autoriseret servicetekniker.
- Hvis el-kablet er beskadiget, skal det udskiftes af en aut. Fisher & Paykel servicemontør, så der ikke opstår skader på personer eller ting.
- Kontrollér, at DishDrawer® sidder fast på de tilstødende køkkenelementer ved hjælp af de medfølgende beslag. Hvis dette ikke er tilfældet, kan det resultere i et ustabil produkt, som kan forårsage skade på personer eller ting.
- Brug ikke maskinen, hvis den er beskadiget, fungerer dårligt, er delvist adskilt eller har manglende eller ødelagte dele, herunder et beskadiget el-kabel eller stik.
- Undgå at opbevare eller anvende benzin eller andre brændbare væsker i nærheden af DishDrawer®.
- Slut maskinen til en stikkontakt med tilstrækkelig effekt for at undgå overbelastning af el-installationen.
- Kontrollér, at el-kablet er anbragt, så man ikke kan træde på det, falde over det, eller det på anden måde bliver udsat på beskadigelse eller tryk.
- Undgå at installere eller opbevare DishDrawer®, hvor den kan blive udsat for temperaturer under frysepunktet eller for vejrliget.
- Brug ikke forlængerledning eller en transportabel stikdåse (f.eks. en kabeltromle) til at tilslutte DishDrawer® til strømforsyningen.

Vedligeholdelse

- Undlad at reparere eller udskifte dele af maskinen, eller at forsøge at reparere den selv, medmindre det anbefales i denne brugsanvisning. Vi anbefaler, at du kontakter dit lokale aut. Fisher & Paykel servicecenter.
- Hold gulvet rundt om maskinen rent og tørt for at formindske muligheden for at glide.
- Hold området rundt om/nedenunder maskinen fri for ophobning af brændbare materialer, som f.eks. støv, papir, klude og kemikalier.
- Når du rengør undersiden af filterpladen, skal du passe på ikke at skære dig på den skarpe underkant.

Brug

Vigtigt!

Åbn under ingen omstændigheder opvaskemaskinen, når den er i brug.

- Tryk altid på ►/II knappen og vent, indtil du hører de tre bip, før opvaskemaskinen åbnes.
- DishDrawer® må kun bruges, når motordelen, filterpladen, afløbsfiltret og spulearmen er monteret.
- Træk i stikket, men aldrig i ledningen, når du tager stikket ud af stikkontakten. På den måde undgår du at beskadige stikket.
- Vær omhyggelig, når du fylder din DishDrawer®, og pas på, at der ikke er servicedele, der kan hindre, at maskinen kan lukkes helt. Opvasken bør anbringes, så ingen dele stikker frem eller presses ind i maskinen, da det i modsat fald kan resultere i et servicebesøg.
- Husholdningsmaskiner er ikke beregnet som legetøj til børn. Børn, eller personer med en begrænset evne til at bruge maskinen, skal have en ansvarsbevidst person til at instruere dem i brugen. Denne person skal være sikker på, at de kan bruge maskinen uden fare for sig selv eller andre.
- Nøje overvågning er nødvendig, hvis maskinen bruges af eller i nærheden af børn. Giv ikke børn lov til at lege på eller med maskinen eller med en kasseret maskine.
- Hvis du kører et afkalkningsprogram, anbefaler vi på det kraftigste, at der køres et program med opvaskemiddel umiddelbart efter, for at forhindre skader på DishDrawer®.
- DishDrawer® er konstrueret til opvask af normalt husholdningsservice. Ting, der er forurenede med benzin, maling, stål- eller jernaffald, ætsende, syreholdige eller alkaliske kemikalier må ikke vaskes op i DishDrawer®.
- Hvis din DishDrawer® ikke skal bruges i en længere periode, bør du lukke for elektriciteten og vandtilførslen til opvaskemaskinen.
- Hæld ikke opvaskemiddel eller afspændingsmiddel i saltbeholderen. Midlerne vil ødelægge blødgøringsanlægget.

Vigtigt!

Det er vigtigt, at brugsanvisningen opbevares sammen med maskinen til senere brug. Hvis maskinen sælges eller overdrages til en anden bruger, bør du sørge for, at brugsanvisningen altid følger maskinen, så den nye ejer kan lære maskinen at kende samt de relevante sikkerhedsanvisninger.

Brugsanvisning til DishDrawer®

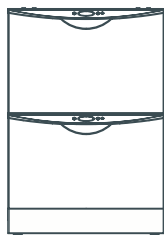

DishDrawer® Indbygningsmodel: med elektronisk display

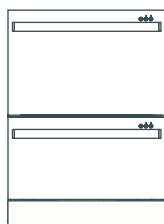

DishDrawer® Indbygningsmodel: uden elektronisk display



DishDrawer® Fuldintegreret: med betjeningspanel

Indhold

Checkliste for installation	
Vigtige sikkerhedsanvisninger	
Betjeningspanel	2
Betjeningspanel med elektronisk display	4
Betjening	6
Opvaskeprogrammer	8
Behandling af service	9
Tilbehør	10
Fyldning	12
Beholder til opvaskemiddel	14
Blødgøringsanlæg	16
Beholder til afspændingsmiddel	18
Tilpasningsfunktioner	19
Rengøring og vedligeholdelse	22
Problemløsning	25
Fejlkode	28
Kundeservice	30

Denne brugsanvisning forklarer, hvordan du betjener og vedligeholder maskinen rigtigt og forsvarligt. Læs venligst hele denne brugsanvisning omhyggeligt igennem, inden du bruger maskinen første gang.

Betjeningspanel (Fuldintegreret og Indbygningsmodel - uden elektronisk display)

Hvis du har en dobbelt DishDrawer®, har begge maskiner eget betjeningspanel og fungerer uafhængigt af hinanden.



Fuldintegreret betjeningspanel

Tænd/sluk-knap (Power)



 Knappen tænder og slukker DishDrawer®.

Åbning af DishDrawer® vil automatisk tænde for maskinen i 30 sekunder. Hvis du vil slukke maskinen midt i et program, skal du trykke på  knappen. Alt vand bliver pumpet ud af maskinen.



Knapper til indbygningsmodel (uden elektronisk display)



Start/Pause-knap (Start/Pause)

 Knappen starter et vaskeprogram. Tryk på  knappen for at holde pause eller starte maskinen igen under vaskeprogrammet. Når maskinen skal holde en pause, skal du vente til du hører tre bip, før maskinen åbnes. Undgå at åbne maskinen under et programforløb, da det kan beskadige den.

Forsinket start

 knappen indstiller også forsinket start, som kan udskyde starten af et vaskeprogram fra 1 til 99 timer. Denne funktion opfylder også kravet til Sabbath, hvis valget af automatisk start ikke er aktiveret (se Justering af indstillinger).

Aktivering af forsinket start

- 1 Tryk på  knappen, og hold den nede, indtil lyset oven knappen bliver orange (eller violet, afhængigt af din model).
- 2 Hold fortsat  knappen nede, indtil den ønskede tidsforsinkelse er nået. DishDrawer® bipper, mens du holder  knappen nede. Hvert bip angiver yderligere en times forsinkelse.
- 3 DishDrawer® starter, når den indstillede tid er gået, og skuffen er lukket.



Annullering af forsinket start

Tryk på  knappen.

Låseknappen (Lock) (valgfri)

 knappen aktiverer/afbryder funktionerne Tastelås eller Børnelås.

Tastelås

Denne funktion låser alle knapperne på din DishDrawer®. Tryk på  knappen, og hold den nede, indtil du hører et bip (tre sekunder). Lyset over knappen  /  tænder, når Tastelåsen er aktiveret.

Funktionen Tastelås afbrydes ved at trykke på  knappen og holde den nede, indtil lyset over  /  knappen slukker.

Børnelås

Denne funktion låser skuffen og deaktiverer alle knapperne på det fuldintegrerede panel. Funktionen aktiveres ved at trykke på knappen , og holde den nede, indtil der høres to bip (fem sekunder). Lyset over  knappen tænder, når Børnelås er aktiveret.

Funktionen Børnelås afbrydes ved at trykke på  knappen og holde den nede, indtil lyset over  knappen slukker.

Opvaskeprogrammer

Tryk på  knappen for at vælge et opvaskeprogram. DishDrawer® husker det program, som den brugte sidst.



Eco-knap (valgfri)

Tryk på  knappen, hvis du vil have, at vaskeprogrammet skal bruge mindre energi og tid. Det røde ECO-lys angiver, at funktionen er aktiveret. Hvis opvasken er meget snavset, eller du har behov for ekstra kraftig tørring, fraråder vi brug af ECO-programmer.

Strømafbrydelse

Hvis DishDrawer® er i brug, og der kommer en strømafbrydelse, standser den. Maskinen kan muligvis ikke åbnes i dette tidsrum. Når strømmen vender tilbage, starter DishDrawer® igen samme sted, hvor den var nået til i programmet.

Betjeningspanel med elektronisk display (Indbygningsmodel - med elektronisk display)

Hvis du har en dobbelt DishDrawer®, har begge maskiner eget betjeningspanel og fungerer uafhængigt af hinanden.

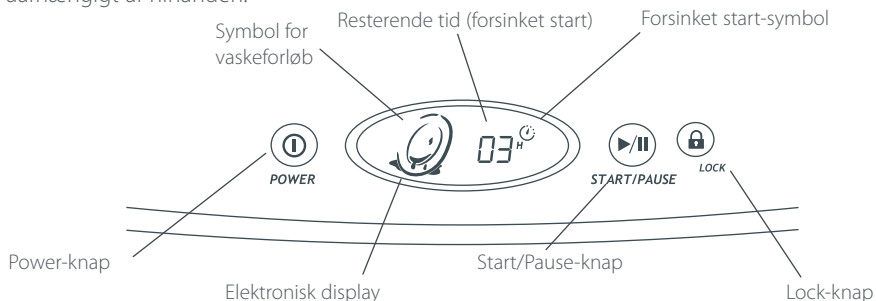

Tænd/sluk-knap **ⓘ** (Power)

ⓘ knappen tænder og slukker DishDrawer®. Åbning af DishDrawer® vil automatisk tænde for maskinen i 30 sekunder. Hvis du vil slukke maskinen midt i et program, skal du trykke på **ⓘ** knappen. Alt vand bliver pumpet ud af maskinen.

Start/Pause-knap (Start/Pause) **▶/||**

▶/|| knappen starter et vaskeprogram. Tryk på **▶/||** knappen for at holde pause eller starte maskinen igen under vaskeprogrammet. Når maskinen skal holde en pause, skal du vente til der høres tre bip, før maskinen åbnes. Undgå at åbne maskinen under et programforløb, da det kan beskadige den.

Forsinket start

▶/|| knappen indstiller også forsinket start, som kan udskyde starten af et vaskeprogram fra 1 til 99 timer. Denne funktion opfylder også kravet til Sabbath, hvis valget af automatisk start ikke er aktiveret (se Justering af indstillinger).

Aktivering af forsinket start:

- 1 Tryk på **▶/||** knappen, og hold den nede, indtil symbolet **⌚** vises på det elektroniske display.
- 2 Hold fortsat knappen **▶/||** nede, indtil den ønskede tidsforsinkelse er nået.
- 3 DishDrawer® starter, når den indstillede tid er gået, og skuffen er lukket.

Annullering af forsinket start:

Tryk på **ⓘ** knappen.

Lock-knappen **🔒** (Lock) (valgfri)



🔒 knappen aktiverer/afbryder funktionerne Tastelås eller Børnelås.

Lås

Denne funktion låser alle knapperne på kontrolpanelet.

Funktionen aktiveres ved at trykke på **🔒** knappen, og holde den nede, indtil der høres et bip (tre sekunder). Symbolet vises på det elektroniske display, når funktionen Lås er aktiveret.

Børnelås

Denne funktion låser skuffen og afbryder alle knapperne på kontrolpanelet. Funktionen aktiveres ved at trykke på  knappen, og holde den nede, indtil der høres to bip (fem sekunder). Symbolet  vises på det elektroniske display, når funktionen Børnelås er aktiveret.

Funktionen Børnelås afbrydes ved at trykke på  knappen, og holde den nede, indtil der høres ét bip, og symbolet  forsvinder fra det elektroniske display.

Vaskeprogramvælger

Tryk på  knappen for at vælge et vaskeprogram. DishDrawer® husker det program, som den brugte sidst.



Eco-knap (valgfri)

Tryk på  knappen, hvis du vil have, at vaskeprogrammet skal bruge mindre energi og tid. Den røde ECO-lampe angiver, at funktionen er aktiveret. Hvis opvasken er meget snavset, eller du har behov for ekstra tørring, fraråder vi brug af ECO-programmer.

Symboler for vaskeforløb

Følgende symboler vises på det elektroniske panel, efterhånden som vaskeprogrammet forløber. Når vaskeprogrammet startes, tæller det elektroniske display også den resterende tid ned i trin af ét minut.



Strømfejl

Hvis DishDrawer® er i brug, og der sker en strømfejl, standser den. Maskinen kan muligvis ikke åbnes i dette tidsrum. Når strømmen vender tilbage, starter DishDrawer® igen samme sted, hvor den var nået til i programmet.

Betjening

1 Fyld opvaskemaskinen

Fjern alle madrester, og sæt opvasken i maskinen.

2 Tilsæt opvaskemiddel

3 Kontrollér afspændingsmidlet

4 Tryk på knappen

5 Vælg et vaskeprogram

Længden af vaskeprogrammet vises på det elektroniske display (kun på indbygningsmodeller).

6 Vælg (valgfri)

7 Kontrollér

Sørg for, at der ikke er noget, der blokerer for spulearmen. Afløbsfiltret skal være på niveau med filterpladen.

8 Start

Luk maskinen og tryk på  knappen.

9 Programslut

DishDrawer® bipper seks gange som tegn på, at programmet er afsluttet. Ved afslutning af programmet bliver tørreblæseren ved med at køre i et stykke tid, eller indtil maskinen åbnes. Blæseren fremskynder tørreprocessen og bruger kun lidt energi. Det er normalt, at der er lidt vand tilbage i afløbsfiltret, når programmet er afsluttet.

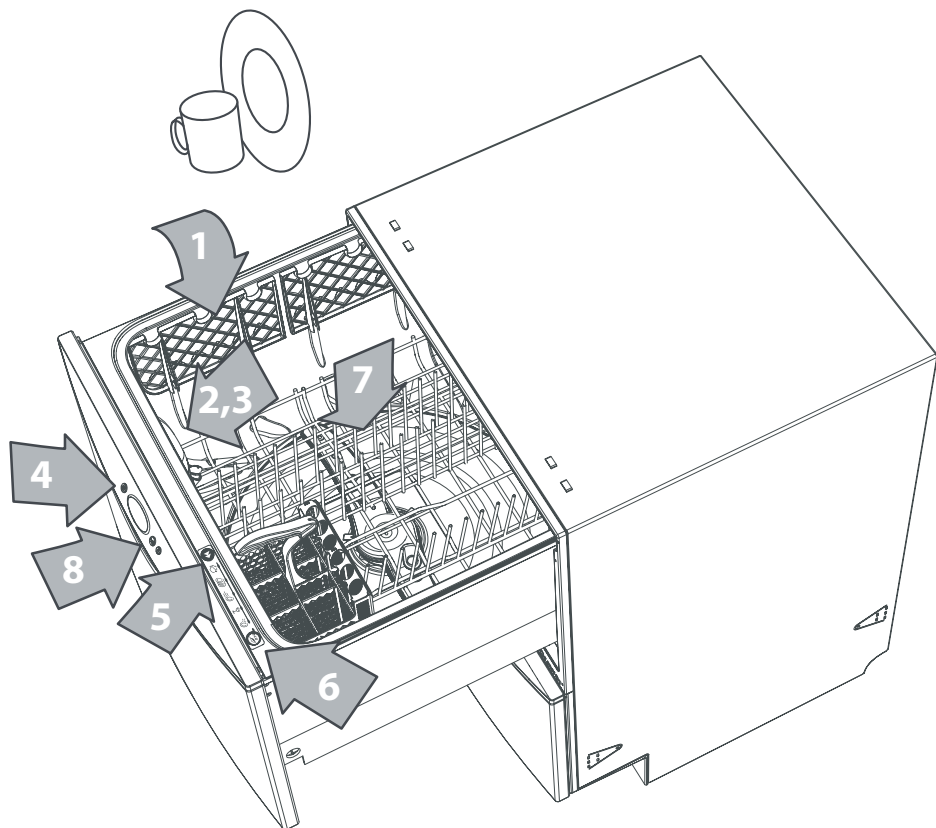

Opvaskeprogrammer

Standardprogram - hvornår det bruges

Super	Normal	Hurtig	Skåne	Skylle
Meget snavset service og kogegrej.	Normalt snavset service, for optimal vaske- og tørreresultat.	Lettere snavset service.	Lettere snavset og skrøbeligt service.	Hindrer lugt og indtørrede madrester på servicet.
				klarvask
klarvask 70 °C	klarvask 65 °C	klarvask 55 °C	forvask 50 °C	
skyl	skyl	skyl	skyl	
skyl	skyl		skyl	
slutskyl 65 °C	slutskyl 65 °C	slutskyl 50 °C	slutskyl 60 °C	
tørring	tørring		tørring	

Eco-program - hvornår det bruges

Super	Normal*	Hurtig	Skåne
Meget snavset daglig service.	Normalt snavset service, optimal energibesparelse.	Lettere snavset service, uden rester af fedt.	Lettere snavset og skrøbeligt service, uden rester af fedt.
klarvask 60 °C	klarvask 50 °C	klarvask 45 °C	klarvask 45 °C
skyl	skyl	skyl	skyl
skyl			skyl
slutskyl 55 °C	slutskyl 60 °C	slutskyl 45 °C	slutskyl 50 °C
tørrefase	tørrefase		tørrefase

*Referenceprogram for energimærket er i overensstemmelse med EN50242-regulativerne.

Bemærk

Opvasketiderne kan variere, afhængigt af temperaturen på det indkommende vand, omgivelserne, typen af opvask og af, hvorvidt skuffen har været åbnet under opvasken. Tiderne på det elektroniske display er kun VEJLEDENDE og bør være baseret på en temperatur på 15 °C for det indkommende vand.

Behandling af service

Kombinationen af høje temperaturer og opvaskemiddel kan beskadige visse ting, hvis de vaskes op i DishDrawer®. Hvis der er nogen tvivl om, hvorvidt servicen kan tåle at blive vasket op i DishDrawer®, bør du følge anvisningerne fra forhandleren af de pågældende ting, eller vaske dem op i hånden.

Sølvbestik og andet sølvtøj

Sølvbestik og andet sølvtøj bør skylles umiddelbart efter brug for at undgå, at det bliver plettet ved kontakt med visse madvarer. Skulleprogrammet er velegnet hertil. Sølvtøj bør ikke komme i kontakt med rustfrit stål, som andre bestikning. En blanding af disse ting kan give pletter. Tag sølvbestikket ud af DishDrawer®, når programmet er afsluttet, og tør det straks i hånden.

Aluminium

Aluminium kan miste farven på grund af opvaskemidlet. Graden afhænger af produktets kvalitet.

Andre metaller

Jern og støbejern kan ruste og plette andre ting. Kobber, tin og messing har tendens til at blive plettet.

Træ

Ting af træ er normalt følsomme over for varme og vand. Regelmæssig opvask i maskinen kan gøre, at træet med tiden ødelægges. Hvis du er i tvivl, bør det vaskes op i hånden.

Ferie

Hvis DishDrawer® ikke skal bruges i nogen tid, anbefaler vi, at du kontrollerer, at kurvene er tomme. Den indvendige side af opvaskemaskinen skal være ren. Lad maskinen stå lidt åben, så luften kan cirkulere. Sluk for både strømmen og vandtilførslen til DishDrawer®.

Glas

Det meste glas til dagligt brug kan vaskes op i maskinen. Krystal og meget fine og antikke glasting kan f.eks. blive matte. Det sikreste er at vaske disse ting op i hånden.

Plastik

Visse plastikting kan ændre form og farve af meget varmt vand. Check fabrikantens anvisninger vedrørende vask af plastikting. Varmebestandige plastikting bør holdes på plads, så de ikke tipper over og fyldes med vand, eller falder gennem kurven under opvasken.

Decorerede ting

De fleste moderne mønstre på porcelæn kan tåle maskinopvask. Antikke genstande med et påmalet mønster over glasuren, guldkanter og håndmalet porcelæn kan være mere følsomme over for maskinopvask. Hvis du er i tvivl, bør det vaskes op i hånden.

Limede ting

Visse limprodukter bliver blødgjort eller opløst i opvaskemaskine. Hvis du er i tvivl, bør tingene vaskes op i hånden.

Tilbehør

De forskellige indsatse og hylder kan bruges efter behov. Hvis du har en dobbelt DishDrawer®-model, kan nogle af tilbehørsdelene bruges i begge maskiner. Du kan f.eks. kombinere de 2 dobbeltstativer i én skuffe og vaske alle kopper og glas i den, og bruge den anden skuffe til tallerkener og større ting.

a. Kurv

Kurven holder noget af tilbehøret på plads, og holder tallerkener væk fra spulearmen.

b. Dækpanel over afløbsfilter

Dette panel er designet, så det snaplukkes til kurven oven over afløbsfiltret. Dette forhindrer tingene i at røre ved maskinens bund, og standser spulearmens rotation, samtidigt med at der fortsat er adgang til afløbsfiltret.

c. Dobbeltstativ

Mega Rack er designet til glas, kopper og mindre tallerkener.

d. Tallerkenholder

Holderen er beregnet til tallerkener og skåle.

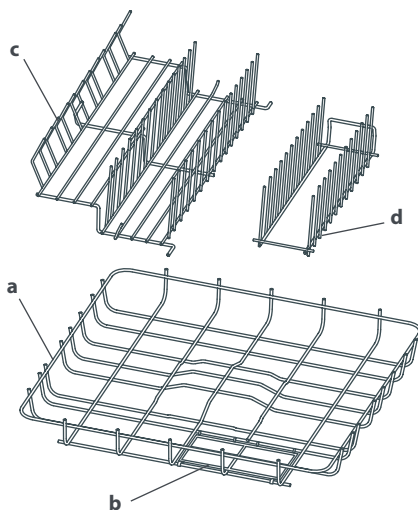

Sådan monteres dobbeltstativet

Anbring stativets yderste ben oven på kurven, og clips dobbeltstativet fast på kurvens side. Når stativet er korrekt monteret, må det ikke føles løst i kurven.

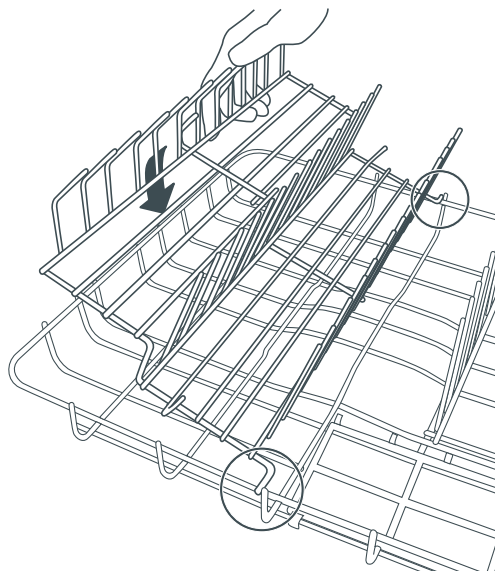

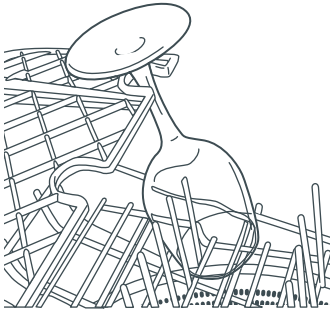

Kopholdere

Kopper, glas og køkkengrej kan anbringes på venstre og højre side af kopholderne.

- Sørg for, at der ikke er større ting nedeunder, der forhindrer vandet i at nå kopholderne.
- Vinglas kan støtte sig op ad kopholderne, hvis de benyttes sammen med dobbeltstativet.
- Der er stop på kopholderen, der hindrer kopperne i at røre ved den indvendige side af DishDrawer®. Herved opnås det optimale ved opvaske- og tørreprocessen.

Bestikkurv

Det er bedst at anbringe knive, mindre køkkengrej og visse plastiklåg i bestikkurven.

- Vi anbefaler, at bestik har håndtagene nedad og at skarpe genstande har håndtagene opad for at undgå, at man skærer sig.
- Bland skeer, knive og gaffer i hvert rum for at hindre, at bestikdele filtrer sig ind i hinanden og for at sikre, at vandet kan cirkulere frit.
- Hold rustfrit stål og sølvbestik adskilt for at undgå pletter.
- Brug de ovale huller (skeholder) til skeer og teskeer.
- Mindre dele, som f.eks. plastiklåg, kan anbringes under skeholderen, hvilket hindrer dem i at blive flyttet af vaskevandet, så de falder ned på bunden, hvor de kan stoppe spulearmens rotation.

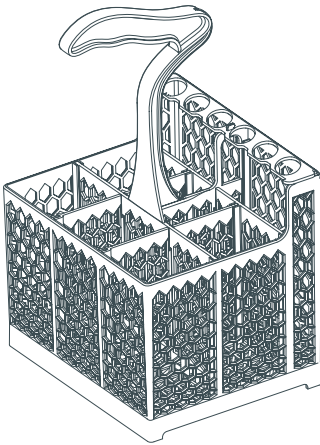

Fyldning

Vaskevandet til DishDrawer® kommer fra spulearmen, som er anbragt i bunden af maskinen. Spulearmen roterer og sørger for, at vaskevandet kommer ud i hele vaskerummet, hvorfor du skal være opmærksom på, når du fylder maskinen, at der er tilstrækkelig plads til at vandet kan nå rundt, især til kopholderne. Hvis der er ting, der blokerer for spulearmen eller vaskevandet, vil resultatet ikke blive effektivt nok.

Sådan fyldes DishDrawer®

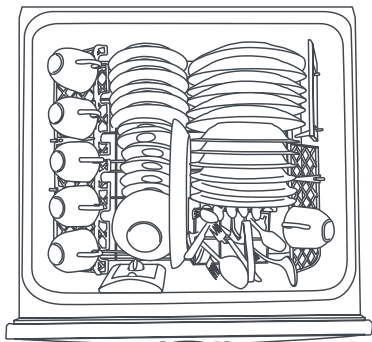

Standardfyldning

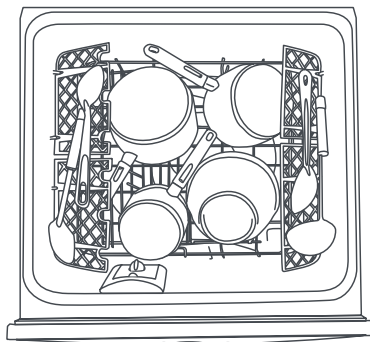

Kraftig fyldning

Bemærk

Kurven og indsatsene er ikke designet til at blive løftet ud af maskinen, når de er fyldt med service.

Sådan fyldes DishDrawer® IKKE

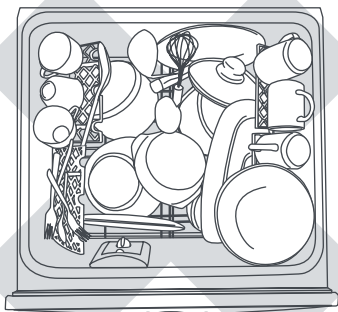

figur 1

- Maskinen er overfyldt, og vaskevandet vil ikke kunne nå visse dele af opvasken.
- Kopper, glas og skåle skal have åbningerne nedad.

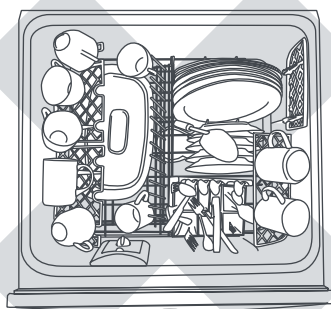

figur 2

- Tallerkenene klæber sammen, og vaskevandet kan ikke komme igennem.
- Kontrollér, at bestikket ikke klæber sammen. Det skal spredes jævnt ud.

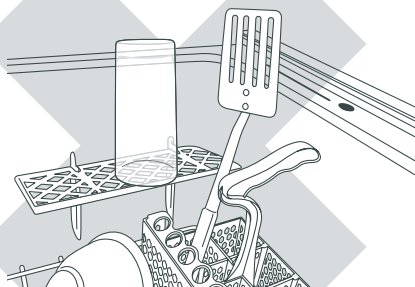

figur 3

- Sørg for, at dele af opvasken ikke presses ind i eller stikker op over maskinen, da det kan bevirke, at låget ikke lukker ordentligt, hvilket kan resultere i et servicebesøg.
- Anbring skarpe ting forsvarligt, så brugeren ikke kommer til skade, og lågets tætningslister ikke beskadiges.
- Kontrollér bunden af bestikkurven for at sikre, at skarpe og spidse genstande ikke stikker igennem, hvilket kan stoppe spulearmens rotation.

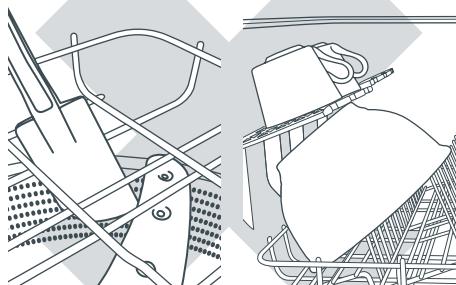

figur 4 & 5

- Sørg for, at bestikket ikke er faldet igennem kurven, hvilket kan hindre spulearmen i at rotere.
- Den store skål hindrer vaskevandet i at nå kopholderne.
- Store servicedele bør anbringes i kopholderne, så de ikke falder ned og stopper spulearmens rotation.
- Skarpe og spidse dele skal anbringes vandret eller så de skarpe kanter/punkter vender nedad, så du ikke kommer til skade.

Beholder til opvaskemiddel

Vigtigt!

- Brug kun opvaskemiddel i pulverform, der er beregnet til opvaskemaskiner til husholdningsbrug.
- Kom ikke tabletter i beholderen til opvaskemiddel.
- Opvaskemiddel og tabletter må ikke komme i direkte kontakt med opvasken i maskinen.
- Flydende opvaskemiddel er ikke egnet og må ikke bruges i DishDrawer®.
- Flydende håndsæbe, sæbe, vaskepulver eller desinficeringsmidler vil beskadige maskinen.

Fyldning af beholderen til opvaskemiddel

- 1 Tryk palen ned, så låget åbnes.
- 2 Påfyld opvaskemiddel. Der skal ikke bruges opvaskemiddel til forvask-programmet.
- 3 Når rummet(ene) er fyldt, lukkes beholderens låg, indtil det klikker på plads. Opvaskemidlet tilsættes automatisk i løbet af vaskeprogrammet..

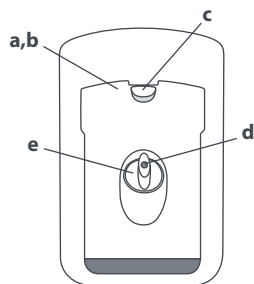

lukket beholder til opvaskemiddel

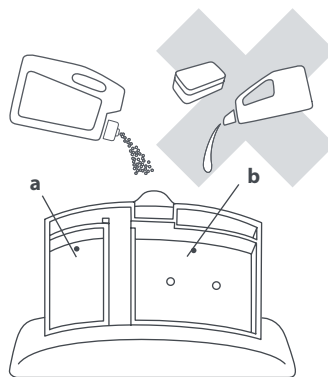

åben beholder til opvaskemiddel

- a** Rum til forvask, kan indeholde 10 g (anvendes ikke i Europa)
- b** Rum til klarvask, kan indeholde 30 g
- c** Lukkepal til beholderen til opvaskemiddel
- d** Indikator for afspændingsmiddel
- e** Afspændingsmiddelbeholderens låg

Opvaskemiddeltabletter

Disse kan anvendes i stedet for opvaskemiddel i pulverform. Tabletterne kan enten anbringes i bestikkurven eller som alternativ anbringes direkte i maskinen, som vist nedenfor.

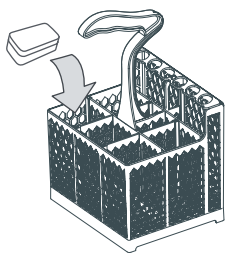

Bør foretrækkes:

Anbring opvaskemiddeltabletten i et tomt rum i bestikkurven.

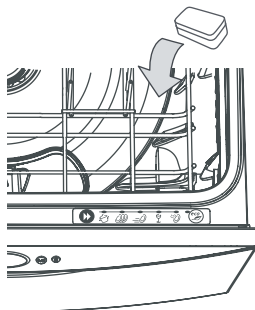

Som alternativ:

Hvis bestikkurven ikke skal anvendes, kan opvaskemiddeltabletten anbringes i bunden af maskinen.

ADVARSEL!

Opvaskemidler er meget alkaliske, og det kan derfor være farligt at sluge dem.

Undgå kontakt med hud og øjne.

Hold børn og personer med et handicap væk fra DishDrawer®, når skuffen er åben.

Kontrollér, at beholderen til opvaskemiddel er tom efter hver opvask.

Hvis du ikke gør det, kan du risikere en forgiftning.

Blødgøringsanlæg

Indstilling af blødgøringsanlægget

Brug af hårdt vand (over 100 ppm) til opvask kan være ødelæggende for ydelsen af DishDrawer®. Glas vil blive matte, og tallerkener blive plettede eller dækket af en hvid belægning.

Find ud af det lokale vands hårdhed - det lokale vandværk vil kunne give dig disse oplysninger. Vælg den rette indstilling til din DishDrawer® fra nedenstående tabel over vandets hårdhed. Hvis f.eks. vandets hårdhed er 500 ppm, skal indstillingen på maskinen være fire. Se Justering af indstillinger, om hvordan du indstiller blødgøringsanlægget, så det svarer til vandets hårdhed.

DishDrawer® indstilling	°dH	°fH	°e / °Clark	mmol/l	ppm
0	0 - 5,6	0 - 10	0 - 7	0 - 0,1	0 - 100
1	5,6 - 14	10 - 25	7 - 17,5	0,1 - 2,5	100 - 250
2	14 - 19,6	25 - 35	17,5 - 24,5	2,5 - 3,5	250 - 350
3	19,6 - 25,2	35 - 45	24,5 - 31,5	3,5 - 4,5	350 - 450
4	25,2 - 30,8	45 - 55	31,5 - 38,5	4,5 - 5,5	450 - 550
5	30,8 - 35	55 - 62	38,5 - 43,8	5,5 - 6,2	550 - 625

Bemærk

- Hvis vandets hårdhed er over 625 ppm, anbefaler vi på det kraftigste, at du fylder beholderen til opvaskemiddel helt op ved alle opvaskeprogrammer undtagen skyl, og at indstillingen for afspændingsmidlet er 5. Hvis vandet hårdhed er over 625 ppm, vil DishDrawer® ikke fungere optimalt.
- Du kan muligvis høre nogle usædvanlige lyde, når blødgøringsanlægget er i gang, men dette er normalt.

Fyldning af saltbeholderen

- 1 Åbn DishDrawer®.
- 2 Skru saltbeholderens låg af ved at dreje det mod venstre.
- 3 Fyld salt i målebægeret, og hæld indholdet i saltbeholderen. Saltbeholderen kan indeholde op til ca. ½ kg salt.
- 4 Skru låget godt fast igen.
- 5 Hvis du ikke kører et vaskeprogram umiddelbart efter, at du har påfyldt salt, bør du køre et skylprogram for at fjerne evt. saltvand eller -spild.

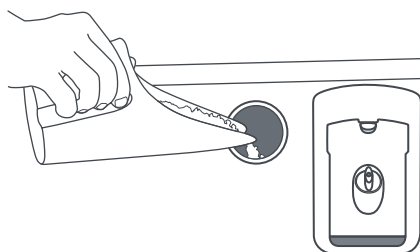

Bemærk

Når saltbeholderen fyldes, kan der komme vand op af blødgøringsanlæggets overløb.

Vigtigt!

Blødgøringsanlægget skal altid fyldes med granuleret salt, der er specielt beregnet til opvaskemaskiner. Brug ikke almindeligt køkkensalt, som f.eks. bordsalt, havsalt eller salttabletter, da disse typer kan indeholde urenheder, som kan forkorte blødgøringsanlæggets levetid.

Saltbeholderen

Blødgøring af vand kan kun finde sted, når der er salt i beholderen. Saltbeholderen skal fyldes, før du bruger DishDrawer®, og hver gang saltindikatoren lyser rødt.

Saltindikator

- Hvis denne lyser rødt, er saltbeholderen tom.
- Hvis den er sort, er der tilstrækkelig salt i beholderen til det valgte vaskeprogram.
- Indbygningsmodeller: Det elektroniske display viser også, hvornår saltbeholderen er tom, ved at vise **S** symbolet.

Vigtigt!

Hæld ikke opvaskemiddel eller afspændingsmiddel i saltbeholderen. Midlerne vil ødelægge blødgøringsanlægget.

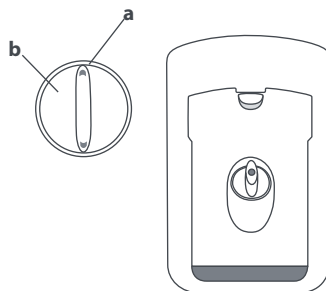

Saltbeholder

- a Indikator for salt
- b Saltbeholderens låg



Kun salt

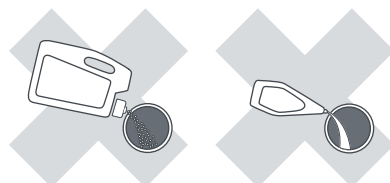

IKKE afspændingsmiddel

IKKE opvaskemiddel

Beholder til afspændingsmiddel

Vi anbefaler på det kraftigste regelmæssig brug af flydende afspændingsmiddel for at få det bedste tørreresultat. Afspændingsmiddel giver glas og porcelæn et pletfrit udseende, og forhindrer samtidigt at metal løber an. Beholderen til afspændingsmiddel er anbragt inde i skuffen, nedenunder beholderen til opvaskemiddel. Beholderen kan indeholde ca. 50 ml afspændingsmiddel.

Fyldning af beholderen til afspændingsmiddel

- 1 Drej låget mod venstre og fjern det.
- 2 Hæld afspændingsmidlet i den runde åbning.
- 3 Pas på ikke at spilde afspændingsmiddel i DishDrawer®. Eventuelt spild skal tørres op for at hindre dannelse af for meget skum. Hvis det ikke bliver tørret op, kan resultatet blive et servicebesøg, som ikke er dækket af garantien.
- 4 Sæt låget fast igen i dets oprindelige stilling.

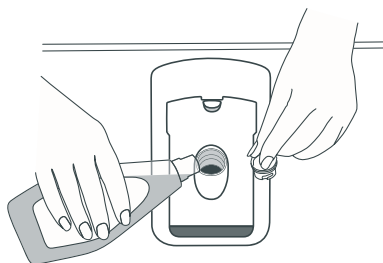

Korrekt dosering af afspændingsmiddel

Regulatoren kan justeres, så doseringen passer til vandets hårdhed. Den laveste indstilling er '1' og den højeste er '5'. Se i afsnittet Ændring af indstillinger, hvordan doseringen indstilles. Hvis der er for meget skum ved afslutningen af opvasken, skal indstillingen sættes ned. Hvis servicet er vådt eller stribet efter tørring, skal indstillingen sættes op.

Indikator for afspændingsmiddel

Hvis denne lyser rødt, skal beholderen påfyldes afspændingsmiddel. Hvis indikatoren lyser svagt eller slet ikke lyser, er der tilstrækkeligt afspændingsmiddel til opvasken.

Bemærk

- Lysere farvet afspændingsmiddel får ikke indikatoren til at lyse så meget som mørkere farvet afspændingsmiddel.
- Når afspændingsmidlet påfyldes, kan der være nogle usædvanlige lyde under vaskeprogrammet, men dette er normalt.

Tilpasningsfunktioner

Følgende funktioner kan justeres, så de passer til dit behov.

Indstilling af afspændingsmiddel

Reducér indstillingen for afspændingsmiddel, hvis der er alt for meget skum, når vaskeprogrammet er afsluttet. Forøg indstillingen af afspændingsmiddel, hvis servicet er vådt, når vaskeprogrammet er afsluttet.

Indstilling af blødgøringsanlægget

kun for modellerne DD603H og DS603H

Se afsnittet Blødgøringsanlæg i brugsanvisningen.

Indstilling af automatisk start

Når en DishDrawer® forlader fabrikken er den programmeret til at starte automatisk, når skuffen åbnes. Maskinen begynder ikke at vaske op, før skuffen lukkes, og du har trykket på ►/|| knappen. Hvis du ikke ønsker, at DishDrawer® skal starte automatisk, kan denne funktion slås fra.

Biplyde ved afslutning af vaskeprogram

Når en DishDrawer® forlader fabrikken er den programmeret til at bippe seks gange som tegn på, at et vaskeprogram er afsluttet. Denne funktion kan slås fra.

Lukket skuffe-indstilling

Når Lukket skuffe Indstillingen er valgt, er DishDrawer® låst hele tiden. Når du ønsker at åbne skuffen, skal du trykke på ❶ knappen. Når skuffen er helt lukket igen, kommer låget automatisk ned efter 30 sekunder og låser skuffen.

Hvis Låsefunktionen bruges sammen med Lukket skuffe-funktionen, kan du ikke trykke på ❶ knappen og åben skuffen. Låsefunktionen skal slås fra, før det er muligt at åbne DishDrawer®.

Indikator for Ren opvask (kun indbygningsmodeller med elektronisk display)

Når en DishDrawer® forlader fabrikken er den programmeret, så indikatoren for Ren opvask er slået fra. Når indikatoren for Ren opvask er slået til, vises symbolet ☐☐ på det elektroniske display, når vaskeprogrammet er afsluttet for at vise, at opvasken er ren. Når du har taget alt ud af maskinen, skal du trykke på ❶ knappen for at komme tilbage til normalt brug.







Denne funktion kan være nyttig, når der er efterladt opvask i maskinen, og du ikke kan huske, om denne har vasket op, eller i de situationer, hvor familien kun har taget enkelte rene dele ud, uden at tømme maskinen.

Vi anbefaler ikke, at indikatorindstillingen for Ren opvask bruges sammen med indstillingen for Lukket skuffe.

Forbedret tørring-funktion

Når Forbedret tørring er slået til, vil låget forblive nede i fire timer, når et vaskeprogram er afsluttet. Blæseren vil forsætte med at køre, mens låget er nede for at forbedre tørreudelsen. Hvis du ønsker at åbne eller stoppe DishDrawer®, inden de fire timer er gået, skal du trykke på ❶ eller ►/|| knappen for at komme tilbage til normalt brug.















Justering af indstillinger (Fuldintegreret og Indbygningsmodel - uden elektronisk display)

Følg nedenstående trin	Indstilling af afspændingsmiddel	Indstilling af blodgøringsanlæg1	Indstilling af Automatisk start	Indstilling af bplyde ved afslutning af vaskeprogram	Indstilling af Lukket skuffe	Ren opvask	Indstilling af Udvidet tørring 2
Først	Gå til Justering af indstillinger 1 Tryk på  knappen for at tænde. 2 Tryk knapperne  og  og hold dem nede i 5 sekunder, indtil der høres et langt bip.						
 Tryk på  knappen for at rulle gennem indstillingerne	Indbygningsmodel - uden elektronisk display	blå / fra	violet / fra	blå / til	rød / til	KUN TILGÆNGELIG PÅ INDBYGNINGS- MODELLER	violet / til
	Integreret rød / fra	grøn / fra	orange / til	grøn / til	rød / til		orange / til
Foretag en justering	De aktuelle indstillinger vises på vælgeren til vaskeprogrammet med røde lamper. Hvis de fire røde lamper lyser, er den valgte indstilling angivet til fire. Tryk på  knappen for at øge indstillingen. De røde lamper ruller op til 5 og starter derefter fra 1 igen.						
Gem	Tryk på  knappen for at gemme ændringen.						
Eksempel	Afspændingsmiddel indstillet til fire	Blodgøringsanlæg indstillet til fire	Til Fra	Til Fra	Til Fra	KUN TILGÆNGELIG PÅ INDBYGNINGS- MODELLER	Til Fra

1 Modeller uden blodgøringsanlæg - indstillingen af blodgøringsanlægget vises ikke i sekvensen af indstillinger.

2 Sekvensen af indstillinger starter igen fra indstillingen Afspændingsmiddel.

Justering af indstillinger (Indbygningsmodel med elektronisk display)

Følg nedenstående trin	Indstilling af afspændingsmiddel	Indstilling af blødgøringsanlægget ¹	Indstilling af Automatisk start	Indstilling af bplyde ved afslutning af vaskeprogram	Indstilling af Lukket skuffe	Ren opvask	Indstilling af Udvidet tørring ²
Først	Gå først til indstillingen Justering af indstillinger						
	<ol style="list-style-type: none"> Tryk på 0 knappen for at tænde. Tryk på eco og 🔒 knapperne, og hold dem nede i 5 sekunder, indtil der høres et bip. 						
Tryk på ►/ knappen for at rulle gennem indstillingerne							
Foretag en justering	De aktuelle indstillinger vises på vælgeren til vaskeprogram med røde lys. Hvis de fire røde lys er tændt, er den valgte indstilling angivet til fire. Tryk på 🔒 knappen for at øge indstillingen. De røde lys ruller op til 5 og starter derefter fra 1 igen.						
Gem	Tryk på 0 knappen for at gemme ændringen.						
Eksempel							
	Afspændingsmiddel indstillet til fire	Blødgøringsanlæg indstillet til fire	RP Tii	EC Tii	Ld Tii	d5 Tii	LH Tii
			RP Fra	EC Fra	Ld Fra	d5 Fra	LH Fra

1 Modeller uden blødgøringsanlæg - indstillingen af blødgøringsanlægget vises ikke i sekvensen af indstillinger.

2 Sekvensen af indstillinger starter igen fra indstillingen Afspændingsmiddel.

Rengøring og vedligeholdelse

Rengøring af de ydre flader

Med mellemrum skal programindikator-panelet og dets omgivelser rengøres for at fjerne madrester, kalkrester og eventuelt spil. Vi anbefaler at aftørre disse områder med en ren fugtig klud.

Vigtigt!

Brug ikke følgende rengøringsmidler, da disse kan beskadige maskinen:

- Skuresvampe til plastik eller rustfrit stål
- Slibemidler, opløsningsmidler, rengøringsmidler til alm. husholdning
- Syreholdige eller alkaliske rengøringsmidler
- Flydende eller fast håndsæbe
- Vaskepulver eller desinficeringsmidler

Afhængigt af typen af udvendig beklædning på maskinen, anbefaler vi følgende:

Børstet stål og Iridium rustfrit stål

- Denne overflade kræver et mildt opvaskemiddel og varmt vand. Pas på ikke at komme vand på betjeningspanelet.
- Tør efter med en ren, fnugfri klud.
- Brug IKKE specialmidler til rustfrit stål eller poleringsmidler, da disse kan ødelægge det beskyttende lag.

Vigtigt!

Brug aldrig slibende rengøringsmidler eller stærke opløsningsmidler, da disse vil ødelægge overfladen.

Hvide eller sorte overflader

- Dørene aftørres med en ren, fugtig klud.
- Tør efter med en ren, fnugfri klud.

Angående fuldintegrede modeller

Rengør det fuldintegrede betjeningspanel med en fugtig klud, og tør efter med en ren, fnugfri klud.

Rengøring af afløbsfilter, spulearm og filterplade

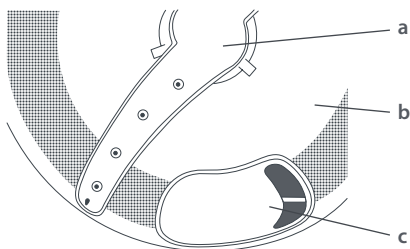

Indvendige dele af DishDrawer®

- a Spulearm
- b Filterplade
- c Afløbsfilter

Vi anbefaler, at afløbsfiltret rengøres, når der sidder madrester i det. Spulearmen og filterpladen bør rengøres en gang om måneden under normalt brug eller mere, hvis der er behov for det.

Hvis du bruger et afkalkningsmiddel, anbefaler vi, at der køres et vaskeprogram med opvaskemiddel umiddelbart efter, for at forhindre skader på DishDrawer®.

Vigtigt!

DishDrawer® må kun bruges, når filterpladen, afløbsfiltret og spulearmen er korrekt monteret.

Rengøring af afløbsfiltret

- 1 Løft op i afløbsfiltrets dækspanel, hvis et sådant er monteret på kurven.
- 2 Løft og tag afløbsfiltret ud af maskinen.
- 3 Tøm det, skyl det under rindende vand, og sæt det tilbage på plads.
- 4 Sørg for, at afløbsfiltret flugter med filterpladen.

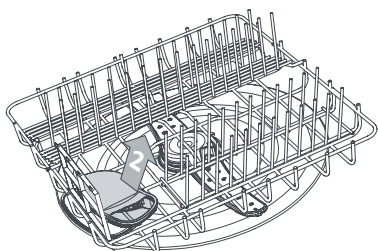
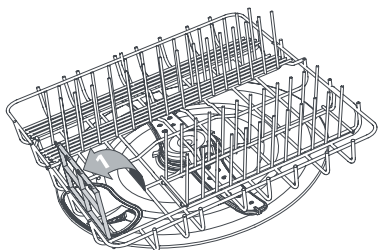

Rengøring af spulearmen og filterpladen

Sørg for, at DishDrawer® er kølet af, før du begynder rengøringen, og følg anvisningerne for at tage afløbsfiltret og spulearmen ud.

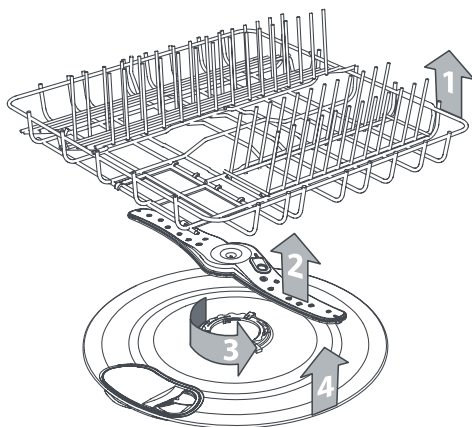

- 1 Fjern forsigtigt kurven. Løft i den bagerste ende først for at undgå at støde ind i beholderne til henholdsvis opvaskemiddel og afspændingsmiddel.
- 2 Løft spulearmen, og ryst den, så evt. snavs kommer ud.

Skyl spulearmen under rindende vand, og aftør den med en fugtig klud.

- 3 I midten af filterpladen er der to ringe. Hold midterringen stille, og drej yderringen mod venstre, ca. $\frac{1}{8}$ omgang. Dette frigør filterpladen.

- 4 Løft filterpladen ud.

Når du rengør undersiden af filterpladen, skal du passe på ikke at skære dig på den skarpe yderkant.

Fjern evt. madrester, vask pladen i varmt sæbevand og skyl den grundigt i rent vand. Varmelegemet kan aftørres med en fugtig klud.

- 5 Sæt filterpladen på plads igen, så den ligger fladt på bunden af maskinen, og sørg for, at den er låst fast ved hjælp af midterringen.
- 6 Når filterpladen låses fast, skal du sørge for, at stregerne er ud for hinanden (se den korrekte stilling på illustrationen). Filterpladen må ikke kunne bevæge sig frit.
- 7 Sæt spulearmen tilbage på drivhjulet.
- 8 Sæt kurven tilbage, sænk først den forreste ende af kurven på plads.

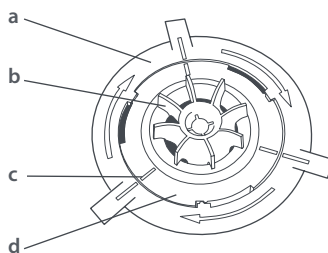

Korrekt låsestilling for filterpladen til motorsamlingen (under spulearmen)

- a Yderring
- b Drivhjul
- c Mærker til korrekt justering
- d Midterring



Bemærk

Hvis der er ituslået service eller glas i maskinen, skal det forsigtigt fjernes for at undgå at ødelægge DishDrawer®.

Problemløsning

Problem	Mulig årsag	Afhjælpning
Bipper konstant	Der er opstået en fejl.	Se i afsnittet om fejlkoder.
Bipper med mellemrum	DishDrawer® er i pausetilstand.	DishDrawer® er i pausetilstand. ►/ knappen.
DishDrawer® starter ikke	Der er ikke strøm til maskinen.	Tilslut strømforsyningen.
	Skuffen er ikke helt lukket.	Sørg for, at skuffen er helt lukket.
	Lås-funktionen er slået til.	Slå Lås-funktionen fra. Hold  / /  knappen nede, indtil symbolet  forsvinder fra det elektroniske display, eller lyset oven over  / knappen forsvinder.
	Der er ikke trykket på ►/ knappen.	Tryk på ►/ knappen.
Der er overskydende vand i DishDrawer®	Afløbsslangen(erne) er bøjedede eller har knæk.	Ret afløbsslangen(erne) ud.
	Tilstoppede filtre og/eller afløbsslange(r).	Rengør filterpladen/afløbsfiltret. Rens afløbsslangen(erne). Se i afsnittet om brugervedligeholdelse.
Mærker efter vand på servicet	Ikke tilstrækkelig afspændingsmiddel.	Sørg for, at der er tilstrækkelig afspændingsmiddel i beholderen.
	Afspændingsmiddel-indstillingen er for lav.	Forøg afspændingsmiddel-indstillingen.
	For meget service i DishDrawer®/forkert fyldning.	Se afsnittet om fyldning.
	For lidt eller intet salt i blødgøringsanlægget.	Sørg for, at der er nok salt i blødgøringsanlægget og/eller forøg indstillingen.
Servicet er ikke tørt	Forkert fyldning.	Sørg for, at servicet ikke hænger sammen.
	For lidt afspændingsmiddel.	Påfyld beholderen til afspændingsmiddel.
	Afspændingsmiddel-indstillingen er for lav.	Forøg afspændingsmiddel-indstillingen.
	Der er brugt et Eco-program.	Vælg et standardprogram.

Problem	Mulig årsag	Afhjælpning
Snavset service	Vaskeprogrammet passer ikke til opvaskens art.	Se programoversigten angående et passende program, eller der var for mange indtørrede madrester, og servicet bør lægges i blød.
	Spulearmen kan ikke rotere.	Sørg for, at der ikke er noget, der blokerer for spulearmen.
	For meget service i DishDrawer®/forkert fyldning.	Se afsnittet om fyldning.
	Filterpladen/afløbsfiltret er ikke sat rigtigt i.	Se i afsnittet om brugervedligeholdelse.
	Opvaskemidlet er fyldt i det forkerte rum.	Opvaskemiddel skal fyldes i det store rum.
	Madrester er ikke fjernet før opvask.	Skrab alle madrester af servicet før det fyldes i.
	Forkert opvaskemiddel.	Brug anbefalede opvaskemidler.
	Ikke nok opvaskemiddel.	Se afsnittet om opvaskemidler, eller følg fabrikanternes anvisninger.
	Hullerne i spulearmen er tilstoppet.	Rens spulearmen.
	Filterpladen/afløbsfiltret tilstoppet.	Rengør filterpladen og afløbsfiltret.
	Dobbeltstativet er forkert monteret.	Se afsnittet om tilbehør angående korrekt montering.
	For lidt salt i blødgøringsanlægget.	Sørg for, at der er tilstrækkeligt med salt i blødgøringsanlægget, og forøg indstillingen, hvis problemet ikke løser sig.
	DishDrawer® har indvendige pletter	Nogle fødevarer, som f.eks. tomatbaserede produkter, kan plette opvaskerummet.

Problem	Mulig årsag	Afhjælpning
For meget skum	Forkert mængde opvaskemiddel.	Se afsnittet om opvaskemidler, eller følg fabrikanternes anvisninger.
	For meget æg på servicet.	Forøg mængden af opvaskemiddel.
	Afspændingsmiddel-indstillingen er for høj.	Reducér afspændingsmiddel-indstillingen.
Der tilsættes ikke opvaskemiddel	Opvaskemidlet var vådt, da det blev påfyldt.	Rengør beholderen, og sørg for, at den er tør, når der påfyldes opvaskemiddel.
For meget motorstøj	Filterpladen og/eller spulearmen sidder ikke korrekt.	Se afsnittet i brugervejledningen angående oplysninger om korrekt placering.
	Der er ikke vand i motorområdet.	Det sker sædvanligvis, når maskinen bruges første gang, eller når den ikke har været i brug i en længere periode. Kør DishDrawer® gennem et vaskeprogram.
Maskinen lækker vand	Afløbsslangen er ikke sluttet til afløbsrøret.	Tilslut afløbsslangen til afløbsrøret.
	Vandtilføbsslangen er ikke korrekt monteret.	Sørg for, at vandtilføbsslangen er korrekt monteret.
	Andre lækager.	Luk for vand- og strømtilførslen til DishDrawer®. Kontakt forhandleren eller en autoriseret servicetekniker.
DishDrawer® kan ikke åbnes	Indstillingen Børnelås eller Lukke skuffe er slået til eller begge dele.	Slå Lås-funktionen fra. Hold  /  knappen nede, indtil symbolet  forsvinder fra det elektroniske display, eller lyset oven over  /  knappen forsvinder, og/eller tryk på  knappen for at åbne DishDrawer®.

Fejlkoder

Hvordan en fejlkode behandles







Når der er opstået en fejl, bipper DishDrawer® konstant hvert sekund.

Fejlkoden vil blive vist på det elektroniske display for indbygningsmodeller og på det indvendige kontrolpanel for fuldintegrerede modeller.

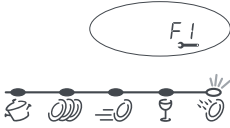
Hver fejlkode for indbygningsmodeller og fuldintegrerede modeller vises i nedenstående skema.

Hvordan opdages en fejlkode

- 1 Tryk på **I** knappen for at fjerne fejlkoden.
- 2 Hvis fejlkoder og de fortsatte bip-lyde ikke kan fjernes ved at trykke på **I** knappen, skal du afbryde strømmen til maskinen.
- 3 Vi anbefaler, at du checker skemaet og retter fejlen, hvis det er muligt.
- 4 Når anvisningerne er fulgt, skal du tænde for DishDrawer®.
- 5 Hvis fejlkoden og de fortsatte bip-lyde fortsætter, skal du slukke for vandet og strømforsyningen til DishDrawer®.
- 6 Når du kontakter et Fisher & Paykel servicecenter, skal du fortælle, hvilken fejlkode der blev vist på DishDrawer®. Denne oplysning vil være til hjælp for servicecentret.

Fejlkode	Mulig årsag	Afhjælpning
F1 	Overløbsikringen er aktiveret.	Luk for vandet og strømforsyningen til DishDrawer®, og kontakt Fisher & Paykel servicecenter.
F2 	Motorproblemer.	Kontakt Fisher & Paykel servicecenter.
F3 	Temperatursensoren virker ikke.	Kontrollér, at det indløbende vand ikke er varmere end 65°C. Det kan være nødvendigt at montere en blandingsventil på vandindløbet.
F4 	Fejl ved temperatursensoren eller elementet.	Kontakt Fisher & Paykel servicecenter.
F9 	Elektronisk fejl.	Kontakt Fisher & Paykel servicecenter.
U1 	Påfyldningsfejl.	<ol style="list-style-type: none"> 1 Luk op for vandet til maskinen. 2 Kontrollér, at spulearmen kan rotere frit over midten, og hvis DishDrawer® er fyldt med vand, er det nødvendigt at tømme den manuelt. 3 Vandspærren er blevet udløst (hvis monteret). 4 Kontakt Fisher & Paykel servicecenter.

Kundeservice

Før du tilkalder service eller assistance ...

Kontrollér de ting, som du selv kan gøre...

- 1 Se brugsanvisningens problemløsningsoversigt
- 2 At du er bekendt med produktets normale funktion

Hvis du fortsat, efter at have kontrolleret disse punkter, har behov for assistance, kan du se i hæftet Service & Garanti angående oplysninger om assistance.

Husk

Når du ringer eller skriver, bedes du angive: Navn og adresse, modelnummer, serienummer, købsdato og en fuldstændig beskrivelse af problemet. Disse oplysninger er nødvendige, for at vi bedre kan reagere på din anmodning om assistance.

Copyright © Fisher & Paykel 2005.

Alle rettigheder forbeholdes.

Produktspecifikationerne i dette hæfte henviser til de specifikke produkter og modeller, beskrevet på udgivelsesdagen. Under henvisning til vores politik om konstant forbedring af produktet kan disse specifikationer ændres når som helst. Du bør derfor kontrollere hos forhandleren, så du er sikker på, at dette hæfte korrekt beskriver det produkt, der i øjeblikket findes.

www.fisherpaykel.com

DK

Brugsanvisning til DishDrawer®

Udgivet: 7/2005

Oversat: 7/2005

Partnr. 528747A